

Ba2I à votre service !

Catalogue de pièces **détachées**

Ba2I Technologies vous propose ce catalogue, en plus de nos services, pour vous guider dans l'achat des pièces détachées.

Notre société

BA2i Technologies - 30 ans d'expertise

Concevoir, fabriquer, installer et maintenir des solutions robustes et innovantes tout en assurant une maîtrise économique et technologique du coût total de possession de nos offres, dont les tarifs sont les plus bas du marché.



Outils de production et production

Notre usine de 2687 m² abrite une cabine de peinture à étuve et des zones dédiées à chaque étape du processus : découpe, assemblage, expédition et stockage dans un magasin de 200 mètres carrés. Un banc de test assure la qualité des produits, tandis que la gestion des processus via SAP garantit une production efficace. Cette installation allie savoir-faire artisanal, technologies avancées et rigueur logistique pour offrir des produits métalliques de qualité supérieure.



L'équipe BA2i Technologies

Notre équipe Ba2i Technologies est composée de professionnels engagés. L'usine et les ateliers sont installés à L'Aigle dans l'Orne en région de Normandie, à 1h30 de Paris.

Notre objectif constant est d'agir rapidement afin d'offrir un service de qualité à nos clients. Ainsi, nos différents services, technique, bureau d'étude, après-vente, commercial et administratif partagent les valeurs communes Ba2i.

Les portes souples rapides

Nos solutions hautement flexibles contribuent à améliorer la sécurité mais également la commodité dans vos établissements. De plus, la porte souple rapide Ba2i peut être personnalisée pour correspondre parfaitement à votre bâtiment. Vous avez les choix d'une large gamme de couleurs et de matériaux variés. Ainsi, chaque porte rapide dispose également d'options et d'accessoires précis afin de s'adapter à vos fonctionnalités.

Les portes métiers

Nous connaissons votre métier ! En effet, chacune de nos portes « métier » a été effectivement développée en collaboration avec l'utilisateur pour les activités suivantes :

- **Transport et logistique, l'Agroalimentaire, Laboratoire, Zone explosives Atex** (Atmosphère explosive), **Environnement et énergie, Industriel**

- **Applications spéciales** (double toile, sur mesure, co-conception, porte machine, porte convoyeur, porte ambiance humide, porte salle propre...).

Sommaire Général

1. Savoir identifier sa porte :

Plaque d'identification 1

2. Rideaux :

Rideaux à empilage 1 à 14

Rideaux à enroulement 15 à 26

3. Gestion de la porte :

Coffrets de gestion 27 à 30

Accessoires de gestion 31 à 34

Système anti chute 35

Amplificateurs et cellules 35 à 37

4. Divers et détections électriques :

Radars de détection 38 à 39

Accessoires d'ouverture 39 à 43

Supports et capotage cellule 43

Fin de course 44

Cellules redresseuses 45

Protection des portes 45 à 46

Motorisation 46 à 47

5. Annexes :

5.1 Fiches de fabrication rideaux 48 à 52

1-Savoir identifier sa porte

1.1 Plaque d'identification

Produit	Nom	Référence	Description
	Plaque d'identification	À la demande	Cette plaque d'identification est située dans le coffret. Dans tous les cas, le numéro apposé sur cette plaque permet à l'équipe BA2I TECHNOLOGIE de retrouver tous les éléments constituant votre porte, et de tracer depuis sa fabrication jusqu'à sa pose et mise en route

2-Rideaux

Rideaux à empilage

Rideau modulaire à empilage

Rideau modulaire à empilage avec raidisseur R07	2 à 3
Rideau modulaire à empilage isolé avec raidisseur R07	4 à 5
Rideau modulaire à empilage avec raidisseur 40	6 à 7
Rideau modulaire à empilage isolé avec raidisseur 40	8 à 9

Rideau semi modulaire

p10

Equipements des rideaux

Lé modulaire à empilage	11
Raidisseurs	11
Accessoires bâches	11
Equipements des sangles	12
Montage sur raidisseur	12
Passerelle	13
Equipements palpeurs	13
Lestages	13

Accessoires supplémentaires rideaux

Balais	14
Kit de réparation de toile par collage	14

Rideaux à empilage

Rideau modulaire à empilage

- Rideau modulaire à empilage avec raidisseur R07

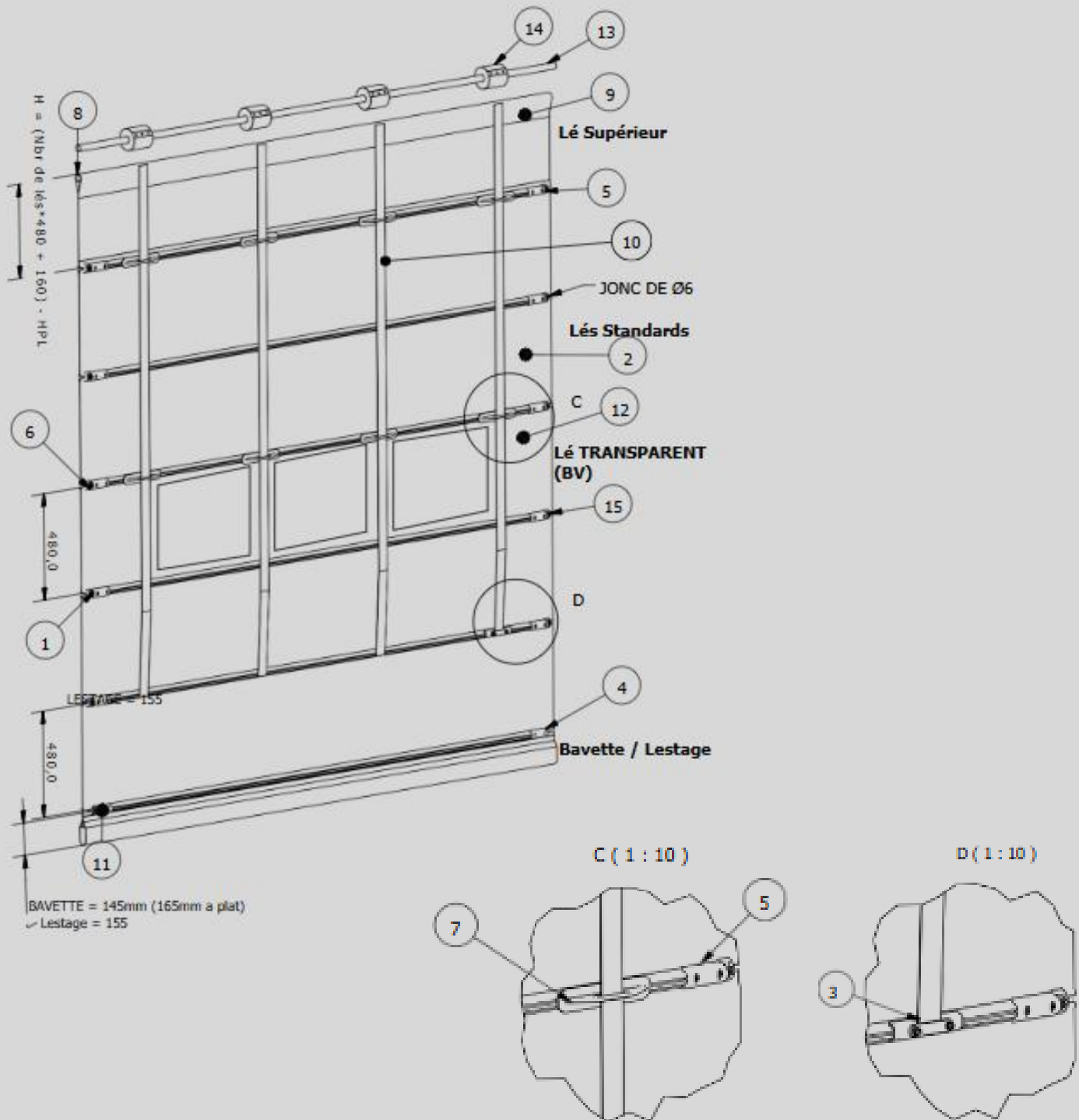

Rideaux à empilage

N	Nom	Référence
1	Raidisseur R07	106D000343
2	Lé Standard	106D000017
3	Ensemble accroche sangle bas	106S000021
4	Ensemble frotteur de rideau	106s000018
5	Ensemble amortisseur pour raidisseur R07	106S000017
6	Ensemble arrêt de bâche R07 INOX 316	106S000016
7	Passe sangle	106D000097
	Amortisseur	106D000098
8	Tube 24/36 Galvanise	010M000001
9	Lé supérieur pour rideau modulaire	106D000021
10	Sangle 50 mm PE noire	106M000001
11	Lé bavette palpeur Lé lestage	106D000274 106D000024
12	Lés transparent 3 sangles Lé transparent 4 sangles	106D000018 106D000019
13	Arbre Ø30	
14	Enrouleur nylon diam 30/100 LONG 110 + Bride de serrage trous lisse	020D000126 106D000007
15	Jonc de 6	102C000018

Rideaux à empilage

- Rideau modulaire à empilage isolé avec raidisseur R07

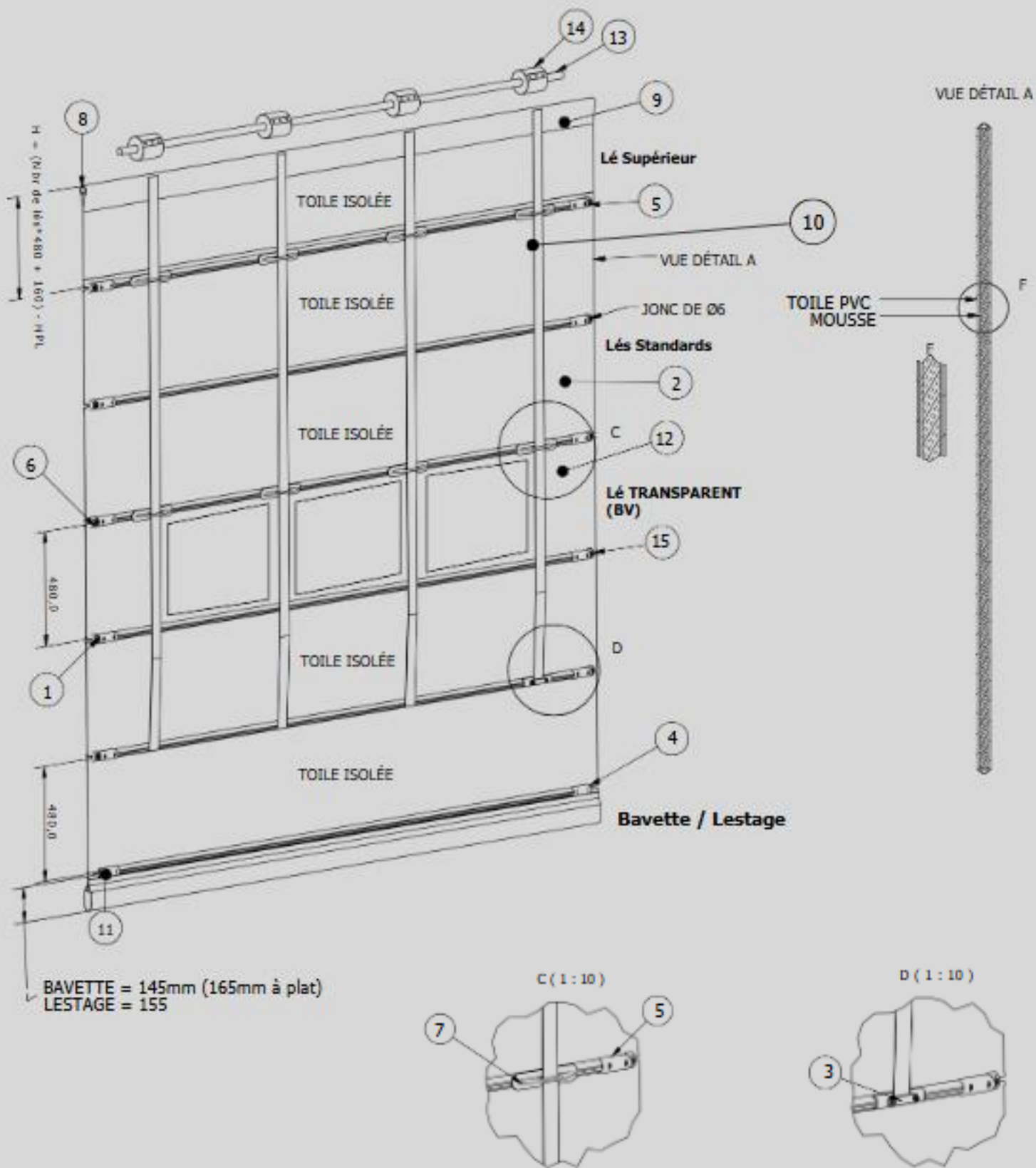

Rideaux à empilage

N	Nom	Référence
1	Raidisseur R07	106D000343
2	Lé Standard	106D000017
3	Ensemble accroche sangle bas	106S000021
4	Ensemble frotteur de rideau	106s000018
5	Ensemble amortisseur pour raidisseur R07	106S000017
6	Ensemble arrêt de bâche R07 INOX 316	106S000016
7	Passe sangle	106D000097
	Amortisseur	106D000098
8	Tube 24/36 Galvanise	010M000001
9	Lé supérieur pour rideau modulaire	106D000021
10	Sangle 50 mm PE noire	106M000001
11	Lé bavette palpeur Lé lestage	106D000274 106D000024
12	Lés transparent 3 sangles Lé transparent 4 sangles	106D000018 106D000019
13	Arbre Ø30	
14	Enrouleur nylon diam 30/100 LONG 110 + Bride de serrage trous lisse	020D000126 106D000007
15	Jonc de 6	102C000018

Rideaux à empilage

- Rideau à empilage avec raidisseur Ø40

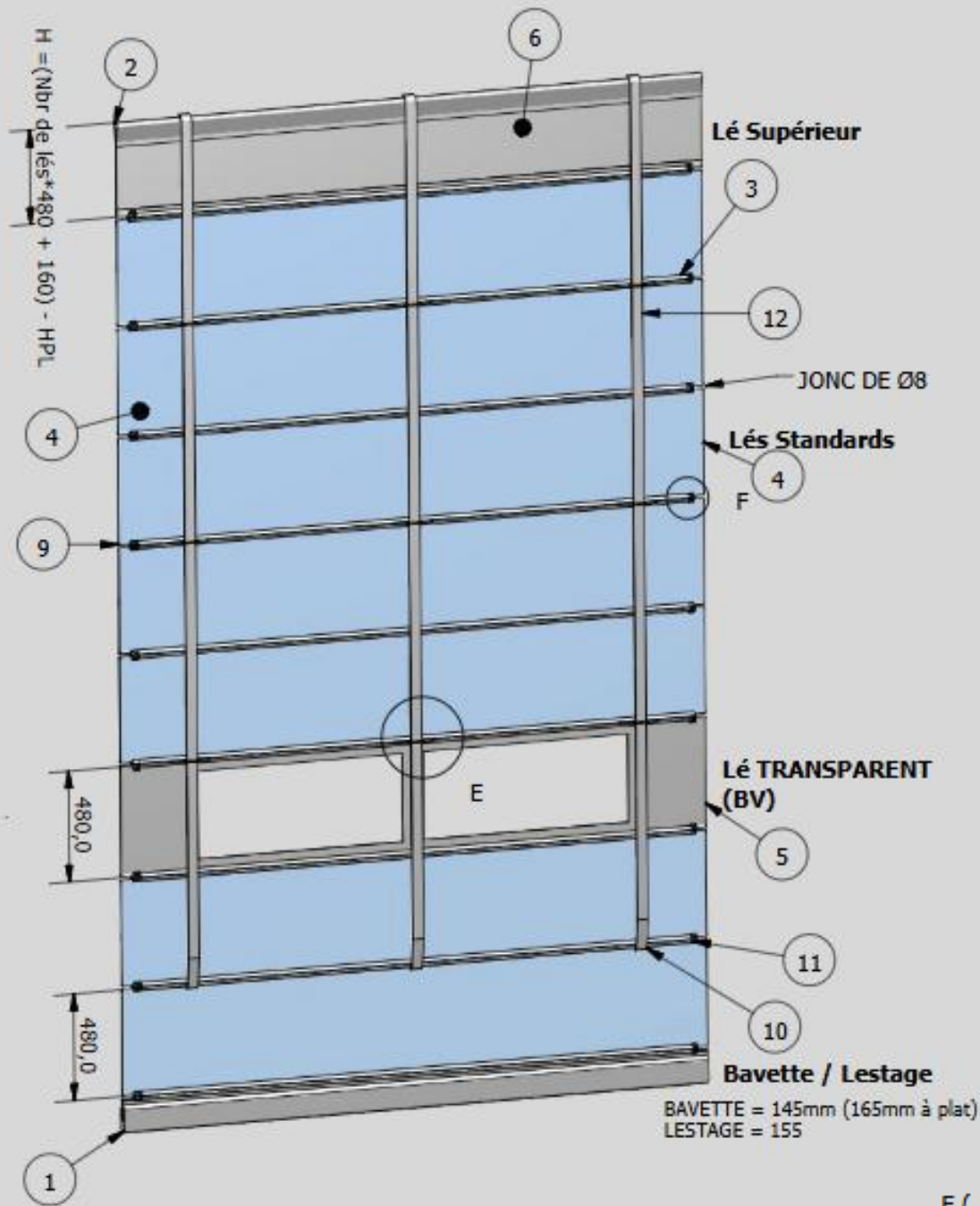

F (1 : 10)

E (1 : 15)

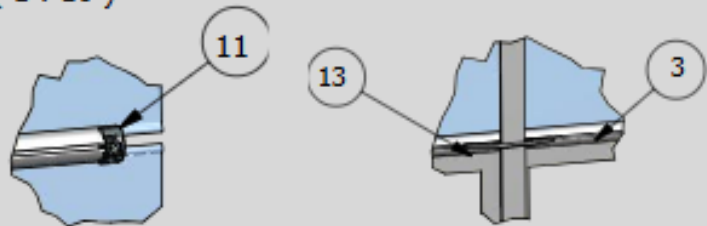

Rideaux à empilage

N	Nom	Référence
1	Lé bavette / palpeur Lé palpeur	106D000274 106D000024
2	Tube 24/36 Galvanise	010M000001
3	Raidisseur Ø40	106D000342
4	Lé standard	106D000017
5	Lé transparent 3 sangles Lé transparent 4 sangles	106D000018 106D000019
6	Lé supérieur pour rideau modulaire	106D000021
9	Jonc de 8	102C000019
10	Passe sangle bas complet INOX	106S000006
	Amortisseur	106D000098
11	Ensemble arrêt de bâche	106S000010
12	Sangle 50 mm PE noir	106M000001
13	Passe sangle plastique polypropylène noir	106D000097

Rideaux à empilage

➤ Rideau à empilage isolé avec raidisseur Ø40

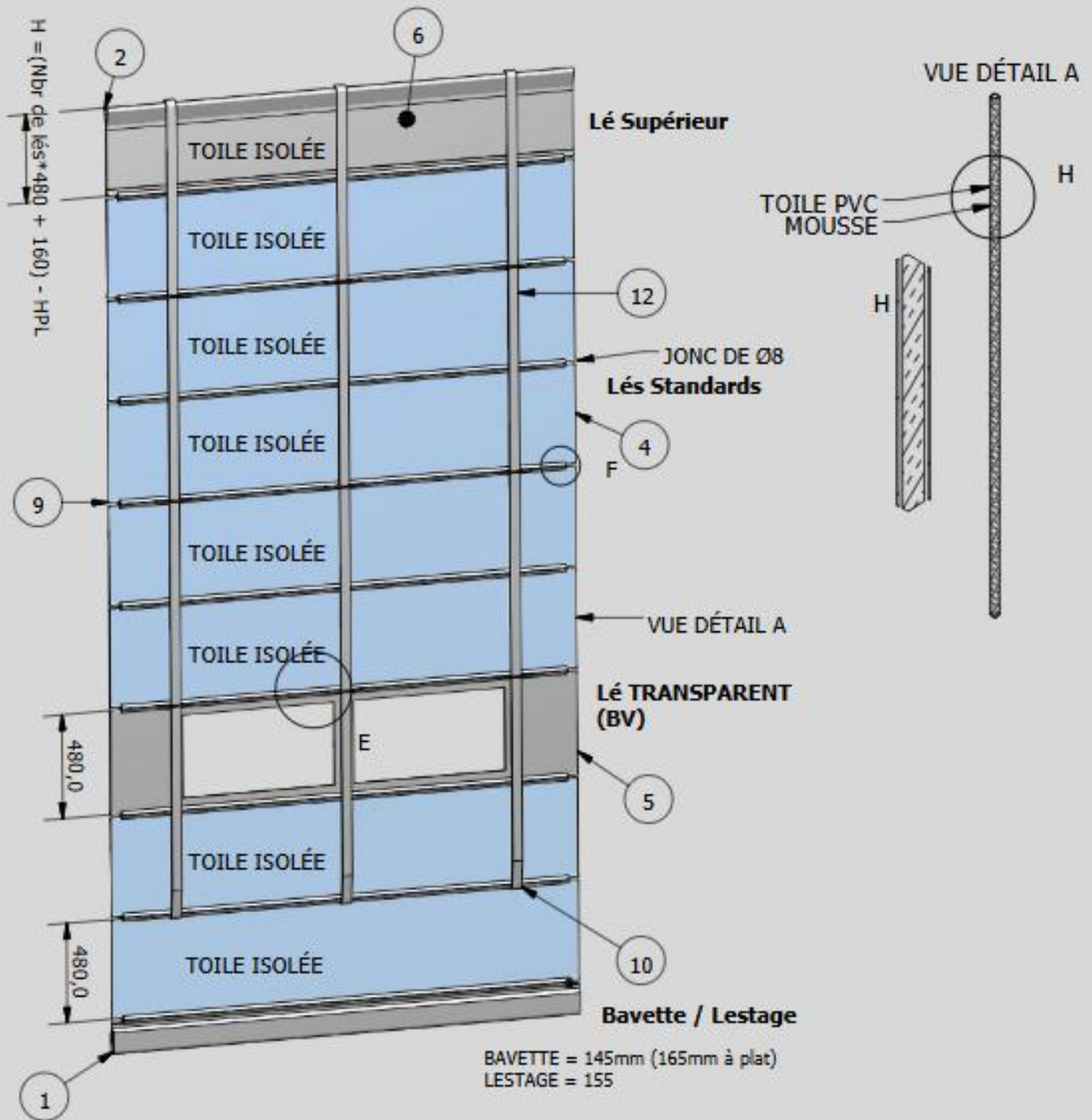

F (1 : 10)

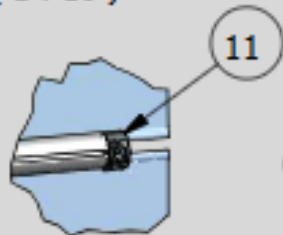

E (1 : 15)

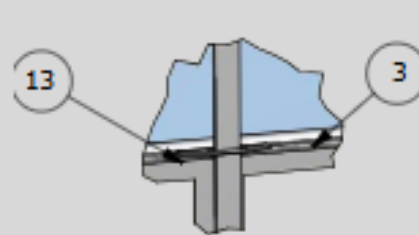

Rideaux à empilage

N	Nom	Référence
1	Lé bavette / palpeur Lé palpeur	106D000274 106D000024
2	Tube 24/36 Galvanise	010M000001
3	Raidisseur Ø40	106D000342
4	Lé standard	106D000017
5	Lé transparent 3 sangles Lé transparent 4 sangles	106D000018 106D000019
6	Lé supérieur pour rideau modulaire	106D000021
9	Jonc de 8	102C000019
10	Passe sangle bas complet INOX	106S000006
	Amortisseur	106D000098
11	Ensemble arrêt de bâche	106S000010
12	Sangle 50 mm PE noir	106M000001
13	Passe sangle plastique polypropylène noir	106D000097

Rideaux à empilage

Rideau semi-modulaire à empilage

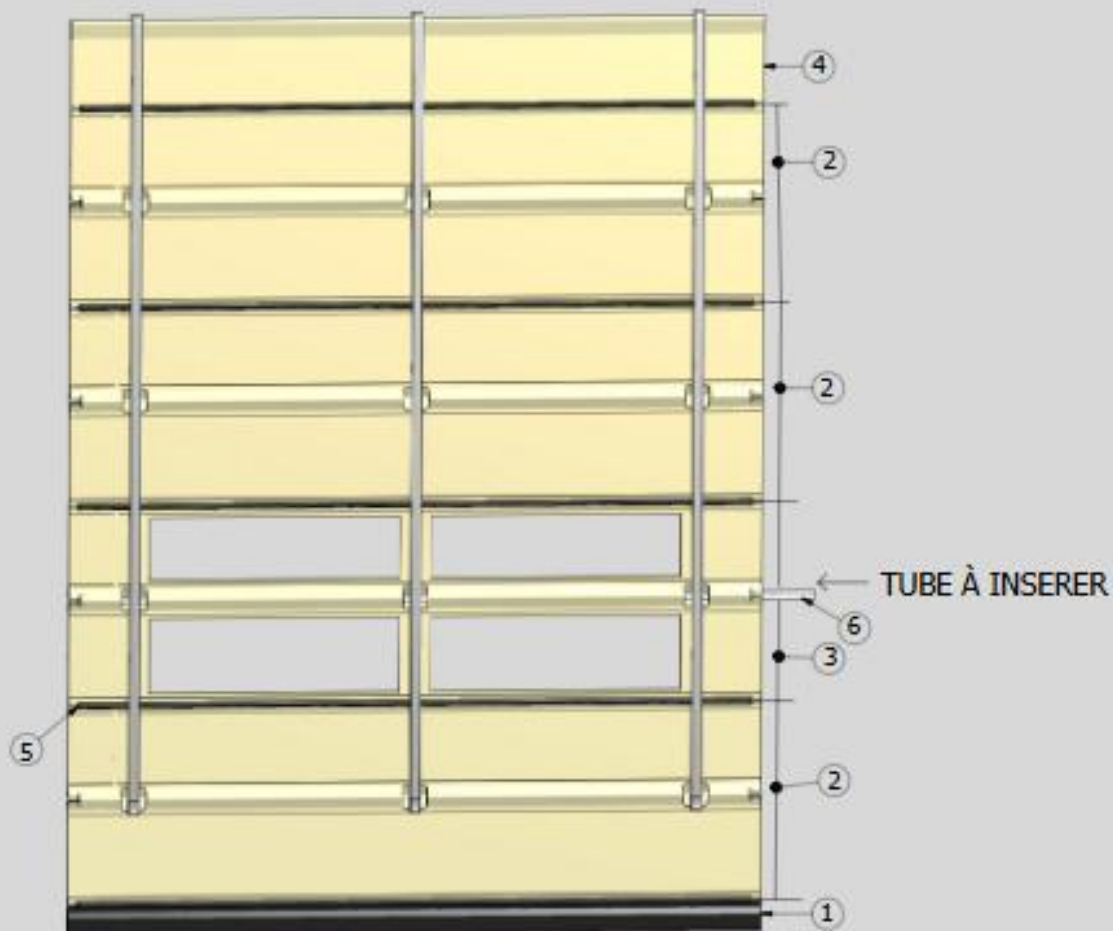

N	Nom	Référence
1	Bavette	
2	Lé semi modulaire	
3	Lé semi modulaire ou bande de visibilité	
4	Lé supérieur pour rideau modulaire	
5	Raidisseur R07	106M000103
6	Tube galvanisé Ø40	

Rideaux à empilage

Equipements des rideaux

Produit	Nom	Référence	Description	Dimensions	Poids
Lé modulaire à empilage					
	Jonc diamètre 8	102C000019	Pour porte à empilage - Raidisseur diam 40	à la côte	-
	Jonc diamètre 6	102C000018	Pour porte à empilage - Raidisseur R07	à la côte	-
	Lé modulaire transparent	à la demande	Porte à empilage - lé avec zone de visibilité	H : 480 mm ou 380 mm Longueur à la côte	-
Raidisseurs					
	Raidisseur diamètre 40	106M000007	-	A la côte	Déterminé lors de l'envoi
	Raidisseur R07	106M000103	-	A la côte	Déterminé lors de l'envoi
Accessoires bâches					
	Bouchons diamètre 40	106D000002	Caoutchouc - Noir		
	Ensemble arrêts de bâches diamètre 40	106S000010	-	-	-
	Amortisseur frotteur R07	106S000017	Caoutchouc - Noir	-	-
	Amortisseur frotteur R07	106S000018	PVC - Gris	-	-
	Arrêt de bâche R07	106S000016	-	-	-

Rideaux à empilage



Produit	Nom	Référence	Description	Dimensions	Poids
Equipements des sangles					
	Sangle noire contreponds	106M000001	Sangle 50 mm	Longueur à la côte ou rouleau 100 mm	-
	Sangle noire contreponds	106M000003	Sangle 115mm	Longueur à la côte ou rouleau 100 mm	-
	Rouleau de sangle contreponds	100M000001	Pour portes T30	Longueur à la côte ou rouleau 100 m	
	Pince Sangle (Bride de serrage)	106D000007	-	-	-
	Enrouleur pour sangle	À la demande	Nylon - Fixation par une goupille	-	-
	Enrouleur de sangle	À la demande	Pour portes T50		
	Palier	À la demande			
Montage sur raidisseur					
	Attache sangle diamètre 40	106S000002	Montage sur raidisseur diamètre 40		-
	Attache sangle R07	106S000021	Montage sur raidisseur R07	-	-

Rideaux à empilage

Produit	Nom	Référence	Description	Dimensions	Poids
Passe sangle					
	Amortisseur	106S000098			
	Passe sangle	106D000097	PVC noir	Largeur 50 mm	-
	Passe sangle	106S000006	Inox -		-
	Passe sangle	106D000205	Métal -	Largeur 150m m	-
	Passe sangle	106D000186	Métal -	Largeur 90 mm	-
	Passe sangle 2 boucles	106D000176	Pour raidisseur tube galva diamètre 60 ou 80	-	-
	Passe sangle 2 boucles	106D000150	Pour raidisseur tube galva diamètre 40	-	-
	Accroche bâche	100S000006	-	-	-
Equipements palpeurs					
	Kit de radio	060C000370	Sans fils - pour palpeur de sécurité		
	Palpeur de sécurité	106S000022	Préciser si besoin : Bavette Joint palpeur Rail		
Lestages					
	Bavette lestée	107S000004	Bavette pour rideau à empilage	-	-

Rideaux à empilage

Accessoires supplémentaires rideaux

Produit	Nom	Référence	Description	Dimensions	Poids
Les balais					
	Balais	100C000038	Monture PVC	2 m	-
	Balais	100C000039	Monture ALU	3 m	-
Kit de réparation					
	Kit de collage	100S000055	Réparation de Toile par collage Composition : 25 cl de colle 1 m2 de toile Ral à confirmer 1 Pinceau 1 rouleau adhésif 1 feuille abrasive	-	-

2-Rideaux

Rideaux à enroulement

Rideau Monobloc

Rideau monobloc pour BIM	16
Rideau monobloc étanchéité renforcée avec BIM	17
Rideau monobloc étanchéité renforcée, isolé avec BIM	18
Rideau monobloc étanchéité renforcée avec barre de seuil	19
Rideau monobloc étanchéité renforcée, isolé avec barre de seuil	20

Rideau modulaire à enroulement

Rideau modulaire à enroulement avec barre de seuil	21
Rideau modulaire, isolé à enroulement avec barre de seuil	22
Rideau modulaire à enroulement avec BIM	23
Rideau modulaire, isolé à enroulement avec BIM	24

Equipements des rideaux

Lés modulaire à enroulement	25
Equipements rideaux à enroulement	25
Raidisseurs	26
Palpeurs	26
Lestages	26

Rideaux à enroulement

Rideau Monobloc

- Rideau monobloc avec barrière immatérielle

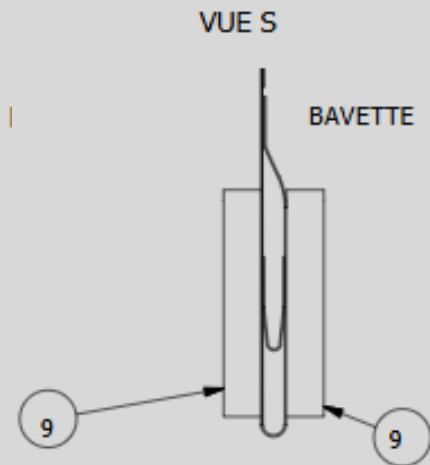
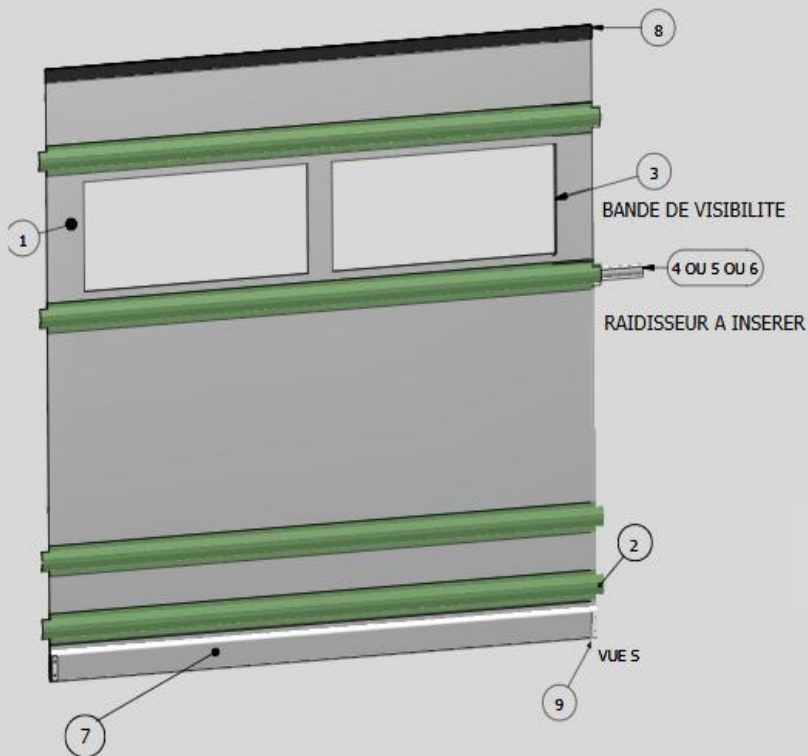

N	Nom	Référence
1	Toile PVC	107D000074
2	Fourreau PVC	
3	Bande de visibilité	
4	Raidisseur PR500 - Résistance au vent renforcée	107M000002
5	Raidisseur plat Alu - LPL > 3000	106M000113
6	Raidisseur résine - LPL < 3000	106M000022
7	Bavette	
8	Velcro	
9	Butée de masquage en PEHD	020D000389

Rideaux à enroulement

- Rideau monobloc étanchéité renforcée avec barrière immatérielle

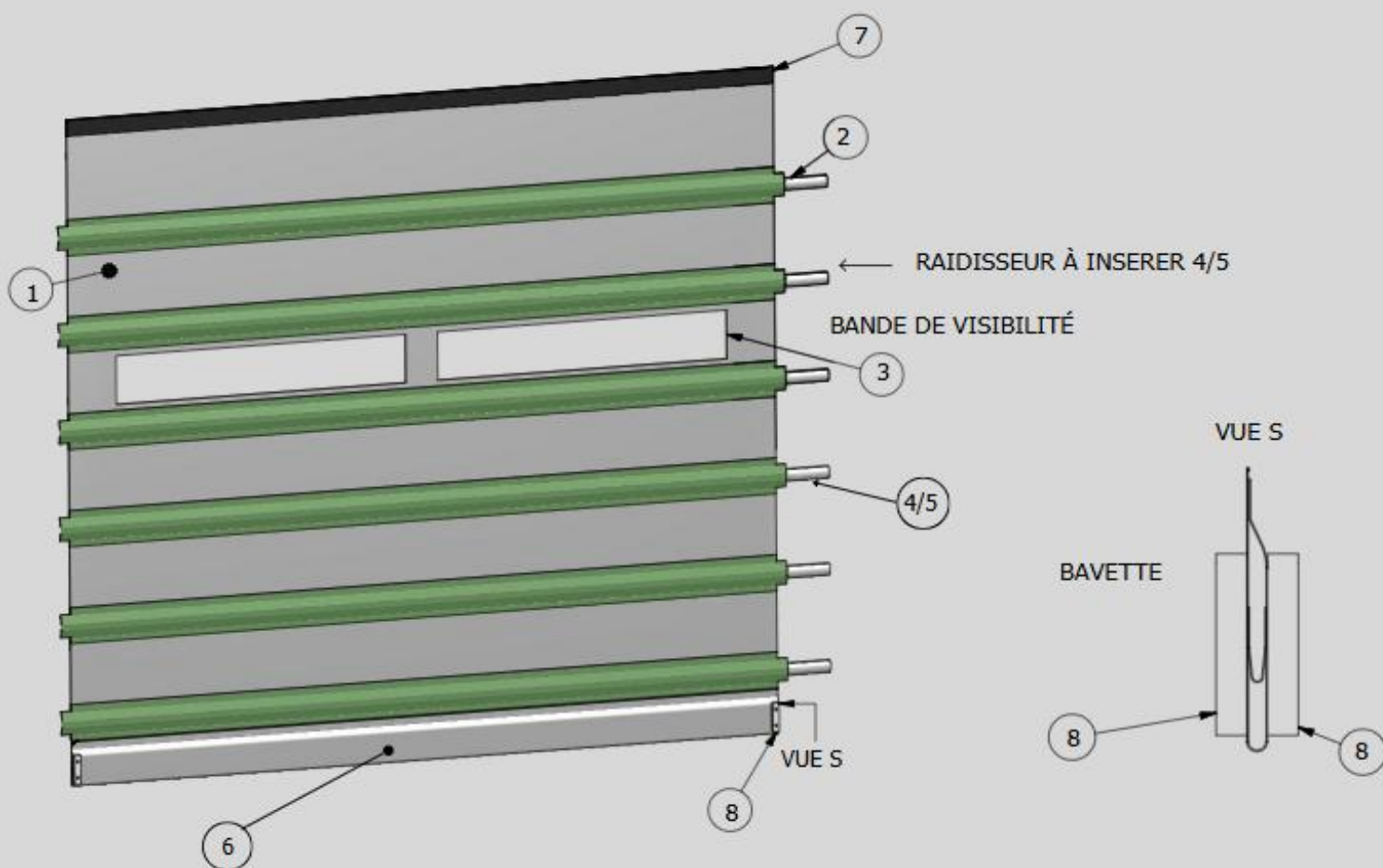

N	Nom	Référence
1	Toile PVC	107D000074
2	Fourreau PVC	
3	Bande de visibilité	
4	Raidisseur plat Alu - LPL > 3000	106M000113
5	Raidisseur plat résine < 3000	106M000022
6	Bavette	
7	Velcro	
8	Butée de masquage en PEHD	020D000389

Rideaux à enroulement

- Rideau monobloc étanchéité renforcée, isolé avec barrière immaté

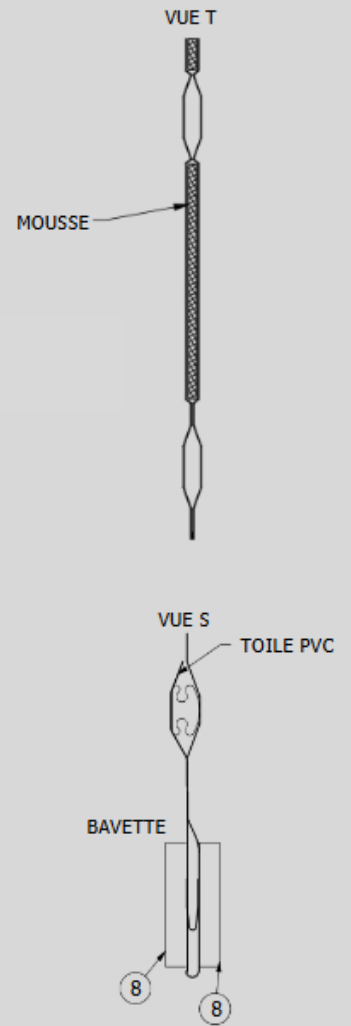
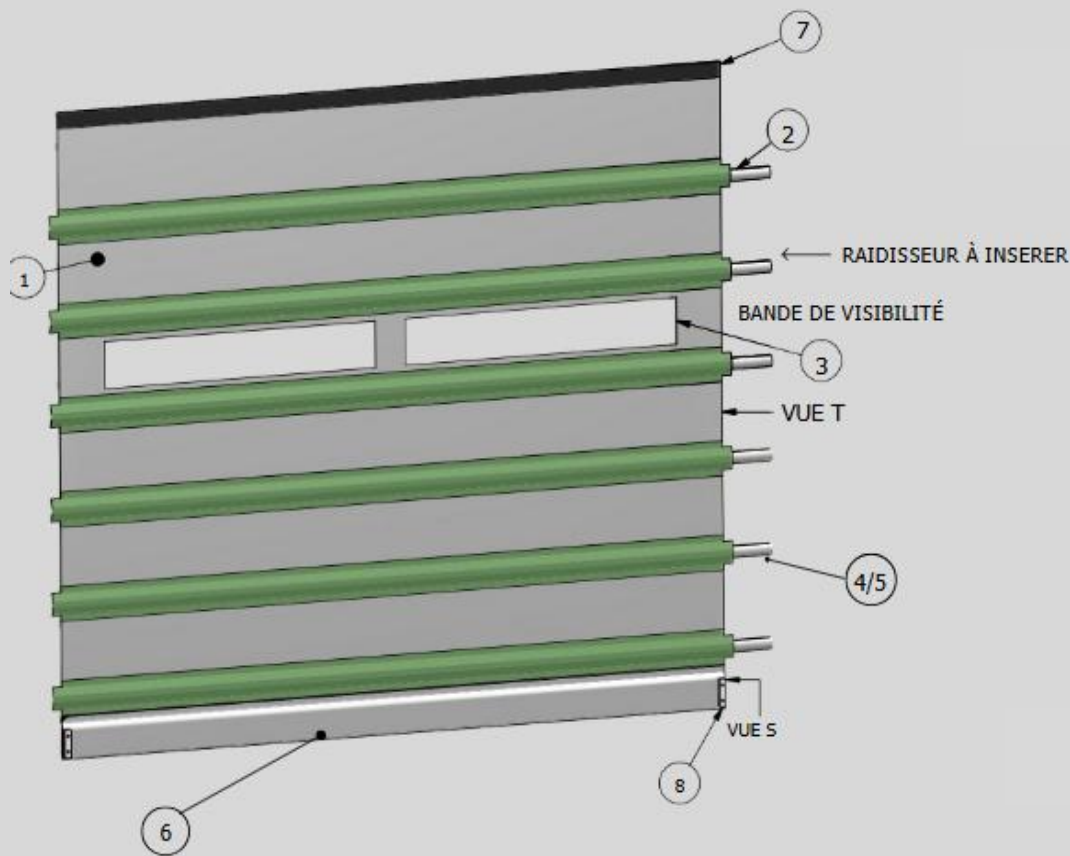

N	Nom	Référence
1	Toile PVC	107D000074
2	Fourreau PVC	
3	Bande de visibilité	
4	Raidisseur plat Alu - LPL > 3000	106M000113
5	Raidisseur résine - LPL < 3000	106M000022
6	Bavette	
7	Velcro	
8	Butée de masquage en PEHD	020D000389

Rideaux à enroulement

- Rideau monobloc étanchéité renforcée avec barre de seuil - Palpeur

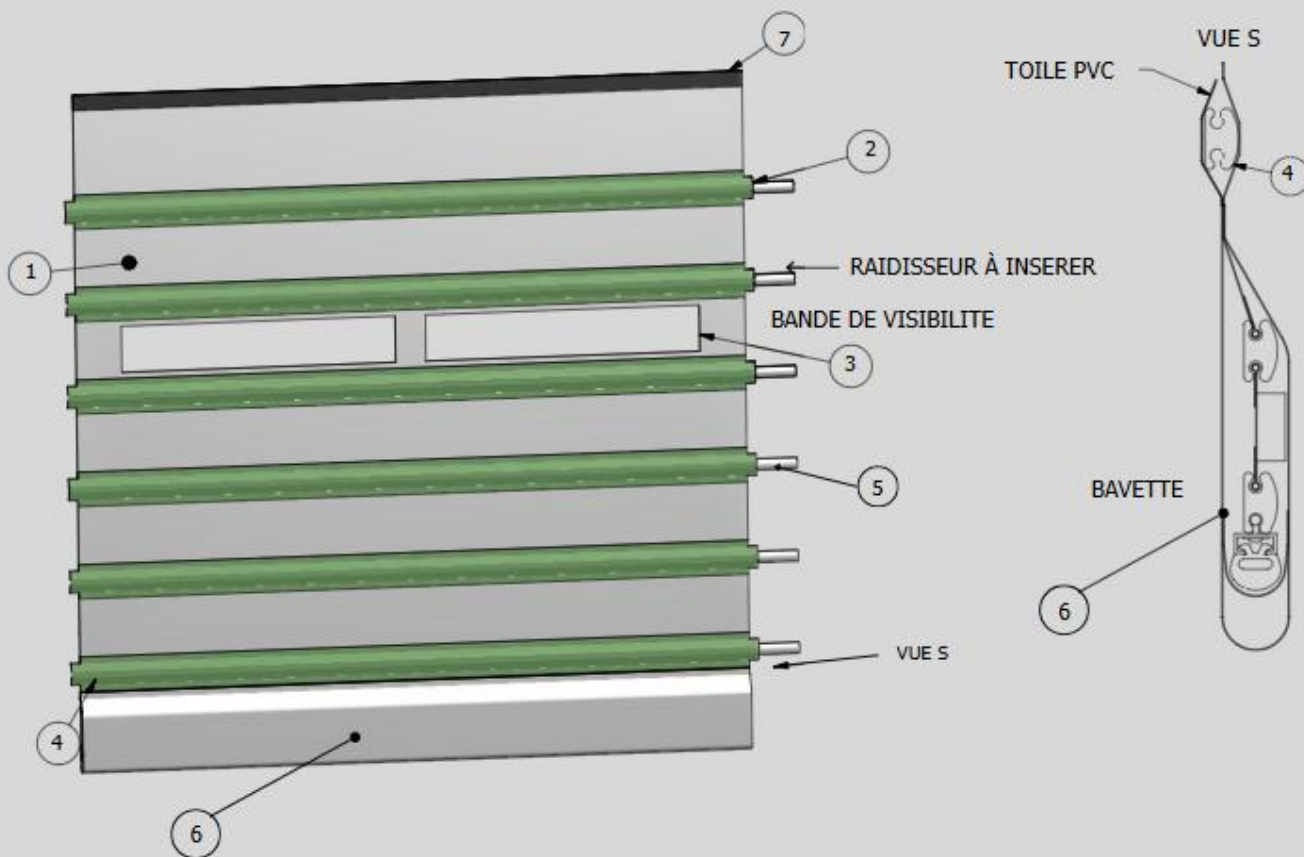

N	Nom	Référence
1	Toile PVC	107D000074
2	Fourreau PVC	
3	Bande de visibilité	
4	Raidisseur PR500	107M000002
5	Raidisseur plat Alu - LPL > 3000 Raidisseur résine - LPL < 3000	106M000113 106M000022
6	Bavette	
7	Velcro	

Rideaux à enroulement

- Rideau monobloc étanchéité renforcée isolé avec barre de seuil - Palpeur

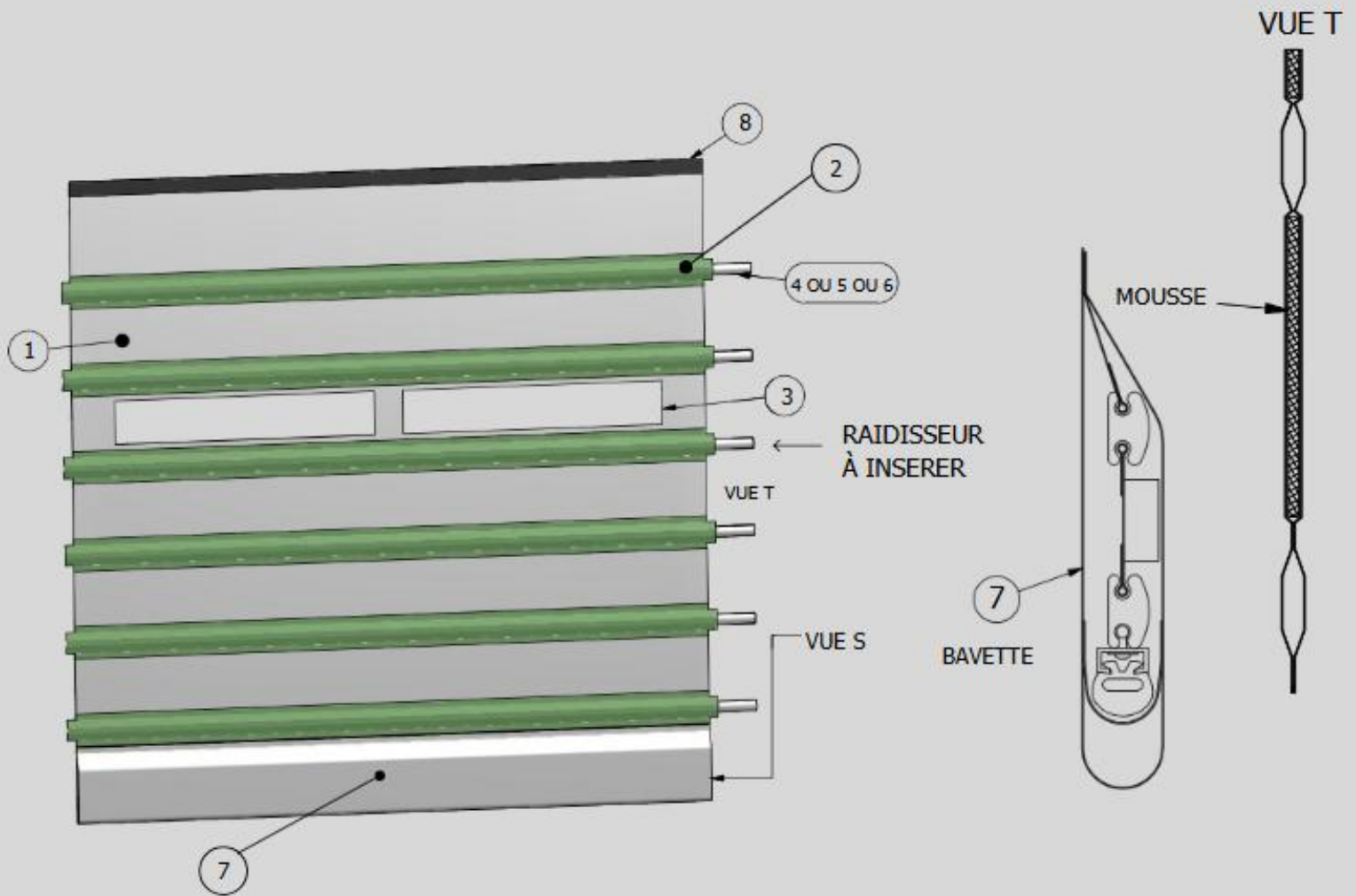

N	Nom	Référence
1	Toile PVC	107D000074
2	Fourreau PVC	
3	Bande de visibilité	
4	Raidisseur PR500 - Résistance au vent renforcée	107M000002
5	Raidisseur plat Alu - LPL > 3000	106M000113
6	Raidisseur résine - LPL < 3000	106M000022
7	Bavette	
8	Velcro	

Rideaux à enroulement

- Rideau modulaire pour porte à enroulement avec barre de seuil - Palpeur

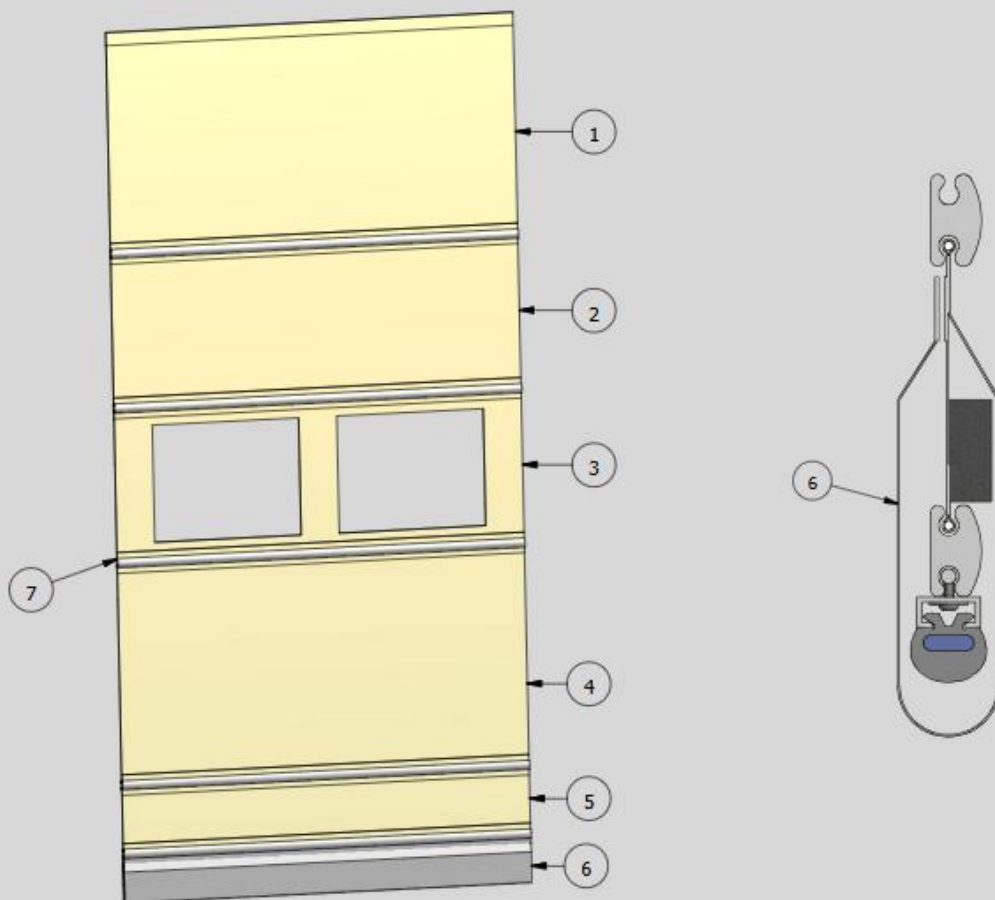

N	Nom	Référence
1	Lé supérieur (hauteur variable)	
2	Lé standard 480 mm	
3	Lé transparent (bande de visibilité) 3 ou 4 sangles 380 mm / 480 mm	
4	Lé hauteur 869 mm	
5	Lé hauteur 250 mm	
6	Bavette 165 mm	
7	Raidisseur PR 500	107M000002

Rideaux à enroulement

- Rideau modulaire isolé pour porte à enroulement avec barre de seuil - Palpeur

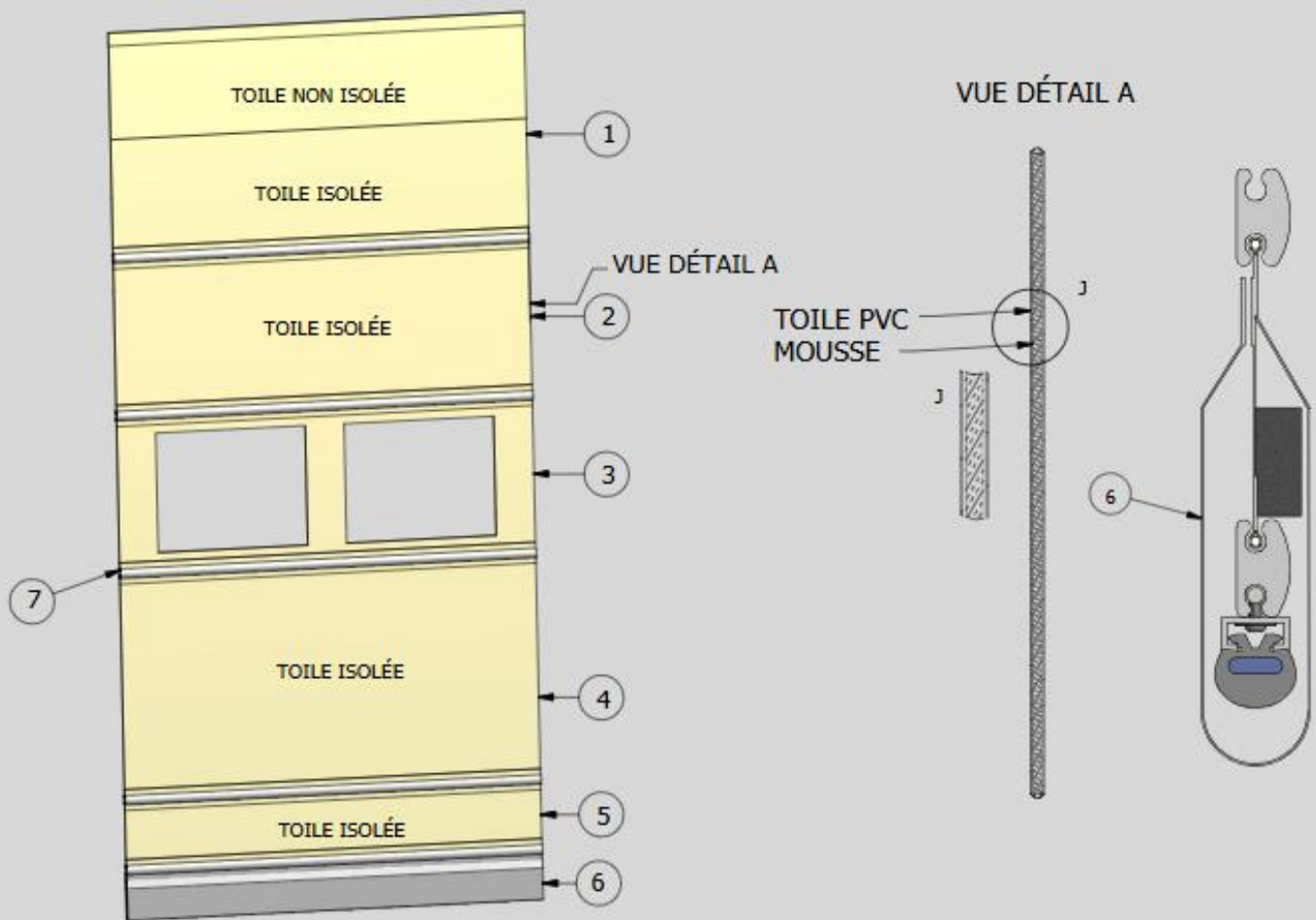

N	Nom	Référence
1	Lé supérieur (hauteur variable)	
2	Lé standard 480 mm	
3	Lé transparent (bande de visibilité) 3 ou 4 sangles 380 mm / 480 mm	
4	Lé hauteur 840 mm	
5	Lé hauteur 250 mm	
6	Bavette 165 mm	
7	Raidisseur PR 500	107M000002

Rideaux à enroulement

- Rideau modulaire pour porte à enroulement avec barrière immatérielle

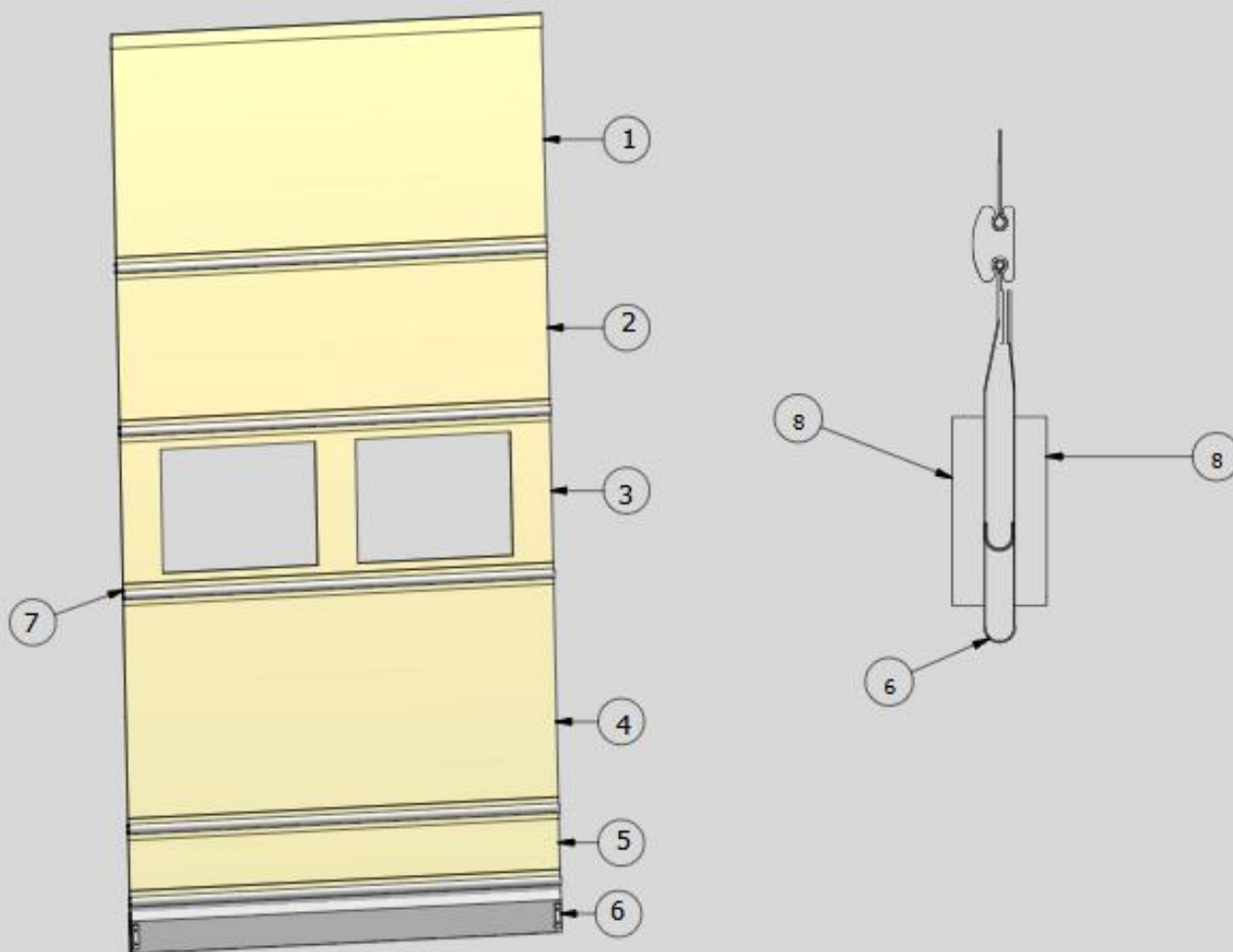

N	Nom	Référence
1	Lé supérieur (hauteur variable)	
2	Lé standard 480 mm	
3	Lé transparent (bande de visibilité) 3 ou 4 sangles 380 mm / 480 mm	
4	Lé hauteur 840 mm	
5	Lé hauteur 250 mm	
6	Bavette 165 mm	
7	Raidisseur PR 500	107D000002
8	Buté de masquage extérieur	020D000389

Rideaux à enroulement



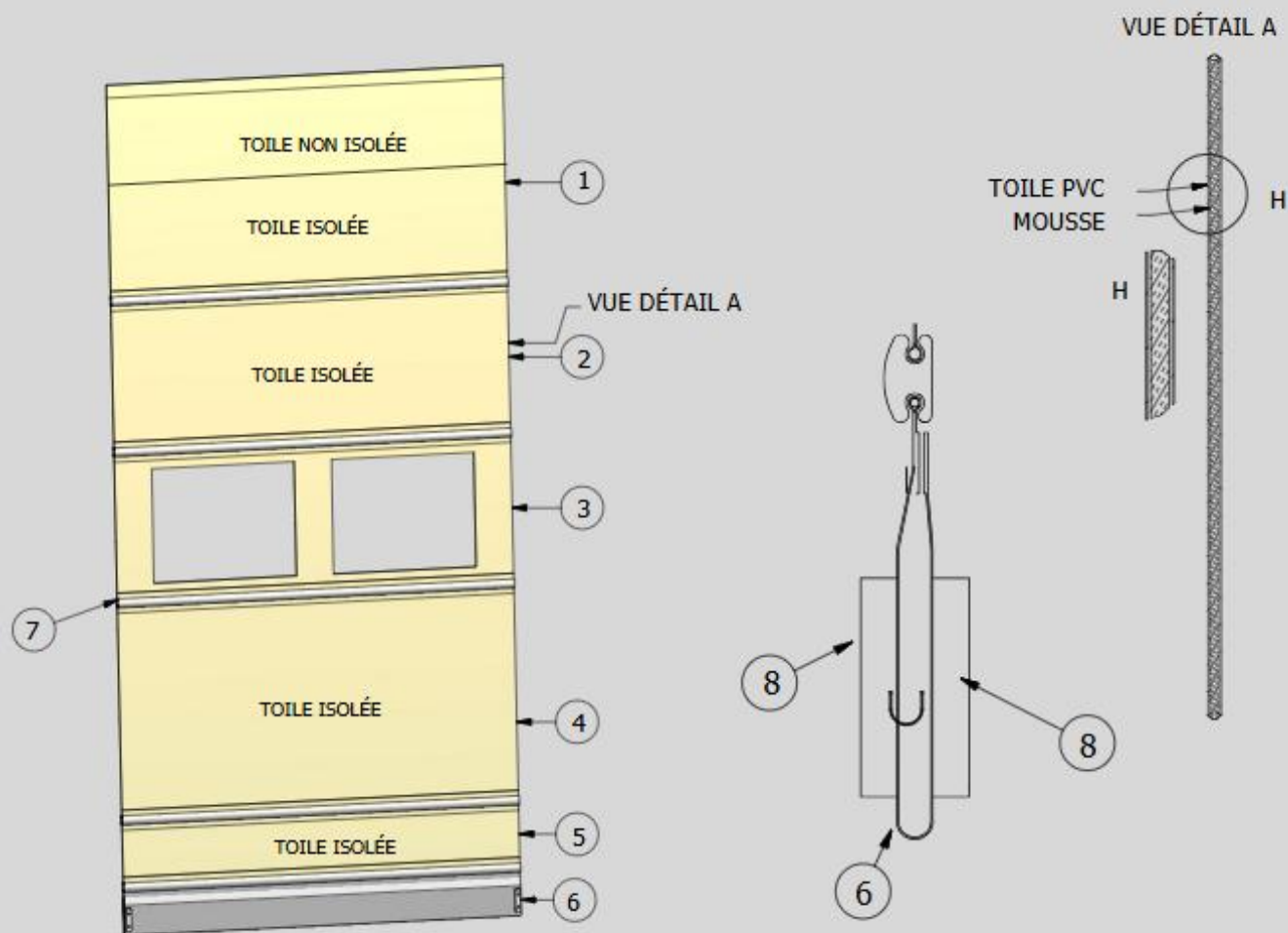



- Rideau modulaire isolé pour porte à enroulement avec barrière immatérielle



N	Nom	Référence
1	Le supérieur (hauteur variable)	
2	Lé hauteur 580 mm	
3	Lé transparent (bande de visibilité) 3 ou 7 sangles 380 mm / 480 mm	
4	Lé hauteur 840 mm	
5	Lé hauteur 250 mm	
6	Bavette 165 mm	
7	Raidisseur PR 500	107M000002
8	Buté de masquage extérieur	020D000389

Rideaux à enroulement

Produit	Nom	Référence	Description	Dimensions	Poids
Lé modulaire à enroulement					
	Jonc diamètre 5	102C000017	Porte à enroulement - Raidisseur PR500	-	-
	Lé supérieur - velcro	107D000001	-	-	-
	Lé standard	107D000013	-	H : 580 mm	-
	Lé inférieur	107D000005	-	H : 840 mm	-
	Lé inférieur	107D000006	-	H : 250 mm	-
	Bourrelet bas	107D000007	-	H : 110 mm	-
	Lé modulaire transparent	À la demande	Porte à empilage - lé avec zone de visibilité	H : 480 mm ou 380 mm	-
Equipements rideaux					
	Tube à enroulement	À la demande		-	-
	Palier auto-aligneur	À la demande		-	-

Produit	Nom	Référence	Description	Dimensions	Poids
Raidisseurs					
	Raidisseur PR500	107M000002	-	-	-
	Butée de lé	107S000001	-	-	-
Palpeurs					
	Kit radio	060C000370	-	-	-
	Palpeur à enroulement complet	107S000007	-	-	-
Lestages					
	Lestage rondelle	à la demande	-	-	-
	Lestage acier	à la demande	-	-	-

3 - Gestion de la porte

Coffrets de gestion

ISLB fin de course à cames - porte à enroulement	27
Startindus fin de course à cames - portes à empilage	27
GFA - portes à enroulement et empilage	28 à 29
AERF - portes à enroulement	30

Accessoires de gestions

Platines de gestions	31 à 32
Relais thermique	32
Disjoncteur moteur	33
Sectionneurs	33
Interrupteur de position pour clé à cliquets	33
Platine	33
Variateur de vitesse	34



Système antichute

35



Amplificateurs et cellules

1 voie MOFT	35
2 voies MP	36
3 voies MOFT	36
Cellules clipsables amplifiées ISLB	36
Cellules MOFT diamètre 12	37
Cellules MOFT diamètre 20	37
Cellules photoélectriques	37
Cellules clipsables amplifiées (T30)	37

Coffrets de gestion

Produit	Nom	Référence	Description	Dimensions
ISLB				
	Coffret ISLB métallique	050C000761	Coffret plastique complet / équipé - métallique Fin de course à cames Pour portes à enroulement	400 X 300 X 150
STARTINDUS				
	Coffret STARTINDUS métalliques	050C001186	Coffret complet / équipé Fin de course mécanique Pour portes à empilage	400 X 300 X 210

Produit	Nom	Référence	Description	Dimensions
GFA				
	Coffret 400V/230V.TRI TS971 intégré au montant	050S000055	Tension Alimentation 3 x 230V - 400V, TS971 3 boutons, ouverture, Arrêt, Fermeture, et 1 sectionneur Fréquence de Service 50/60Hz, Tension de Commande 24VDC Alimentation Externe 24Vdc 350ma/ 230V AC (1,6A) Plage de Température Admissible de - 10° à 50°C 1 contact Relais Programmable 1 info d'état non extensible	-
	Coffret 400V/230V.TRI TS971 intégré à la traverse	050C001485	Tension Alimentation 3 x 230V - 400V, TS971 3 boutons, ouverture, Arrêt, Fermeture, et 1 sectionneur Fréquence de Service 50/60Hz, Tension de Commande 24VDC Alimentation Externe 24Vdc 350ma/ 230V AC (1,6A) Plage de Température Admissible de - 10° à 50°C 1 contact Relais Programmable 1 info d'état non extensible	155 X 386 X 90
	Coffret 400V/230V.TRI TS971 déporté Standard plastique	ENLEVER ?	Enveloppe plastique noir IP65 Tension Alimentation PE/3 400V, TS971 3 boutons, ouverture, Arrêt, Fermeture, et 1 sectionneur Tension de Commande 24VDC Alimentation Externe 24Vdc 350ma/ 230V AC (1,6A) Plage de Température Admissible de -10° à 50°C 1 contact Relais Programmable 1 info d'état non extensible	155 x 386 x 90



	<p>Coffret 400V/230V.TRI TS971 déporté Standard métal</p>	<p>050S000070</p>	<p>Enveloppe Métal IP66 - 3 rail din Ouverture et fermeture par clés 4 Pattes de fixation murale avec visserie pour montage sur armoire Tension Alimentation PE/3 400V, TS971 Sur la façade 3 boutons, ouverture, Arrêt, Fermeture, et 1 sectionneur Tension de Commande 24VDC Alimentation Externe 24Vdc 350ma/ 230V AC (1,6A) Plage de Température Admissible de - 10° à 50°C 1 contact Relais Programmable 1 info d'état non extensible</p>	<p>400 x 400 x 210</p>
	<p>Coffret 400V/230V.TRI TS971 déporté Standard polyester</p>	<p>À la demande</p>	<p>Enveloppe Polyester IP66 4 Pattes de fixation murale avec visserie pour montage sur armoire Tension Alimentation PE/3 400V, TS971 Sur la façade 3 boutons, ouverture, Arrêt, Fermeture, et 1 sectionneur Tension de Commande 24VDC Alimentation Externe 24Vdc 350ma/ 230V AC (1,6A) Plage de Température Admissible de - 10° à 50°C 2 contacts Relais Programmable</p>	<p>400 x 400 x 200</p>

Produit	Nom	Référence	Description	Dimensions
AERF				
	Coffret 240V.MONO AERF intégré au montant	050S000052	Gamme BA - PB Tension Alimentation 230v AC +/-10% équipée d'un variateur de vitesse externe ATV12, 1 sectionneur Fréquence de Service 50/60Hz, Alimentation Externe 12 DC 250mA /24 DC 250 mA Plage de Température Admissible de -10° à 50°C 2 contacts relais position de porte programmable et temporisable (0 à 60s)	-
	Coffret 240V.MONO AERF intégré à la traverse	050S000201	Gamme PI Tension Alimentation 230v AC +/-10% équipée d'un variateur de vitesse externe ATV12, 1 sectionneur Fréquence de Service 50/60Hz, Alimentation Externe 12 DC 250mA /24 DC 250 mA Plage de Température Admissible de -10° à 50°C 2 contacts relais position de porte programmable et temporisable (0 à 60s)	380 X 300 X 120
	Coffret 240V.MONO AERF déporté standard métal	050S000049	Enveloppe METAL IP66 - AERF Equipée d'un variateur de vitesse Atv 12, 230v AC +/-10% Ouverture et fermeture par clés 4 Pattes de fixation murale avec visserie pour montage sur armoire Sur la façade 3 boutons, ouverture, Arrêt, Fermeture, et 1 sectionneur Alimentation Externe 12 DC 250mA /24 DC 250 mA Plage de Température Admissible de -10° à 50°C 2 contacts relais position de porte programmable et temporisable (0 à 60s)	400 X 400 x 210
ND	Coffret 240V.MONO AERF déporté grande dimension	050S000053	Pour onduleur Enveloppe METAL IP66 - AERF Equipée d'un variateur de vitesse Atv 12, 230v AC +/-10% Ouverture et fermeture par clés 4 Pattes de fixation murale avec visserie pour montage sur armoire Sur la façade 3 boutons, ouverture, Arrêt, Fermeture, et 1 sectionneur Alimentation Externe 12 DC 250mA /24 DC 250 mA Plage de Température Admissible de -10° à 50°C 2 contacts relais position de porte programmable et temporisable (0 à 60s)	700 X 500 x 210



Produit	Nom	Référence	Description	Dimensions
Platines de gestion ISLB				
	Bloc logique ISLB Fin de course mécanique	050C000764	Gamme BA - PB	-
	Bloc transformateur ISLB	050C000771	Gamme BA - PB	-
	Bloc contacteur sur circuit imprimé	050C000763	Gamme BA - PB	-
Platines de gestion STARTINDUS				
	Carte de gestion Fin de course mécanique	050C000978	Gamme à empilage T30	-
	Carte de gestion	050C001127	Carte de gestion anti chute Gamme à empilage T30	-



Platine de gestion AERF

	<p>Carte de gestion</p>	<p>050C001549</p>	<p>Gammes BA - PB Tension Alimentation 230v AC +/-10% Fréquence de Service 50/60Hz, Alimentation Externe 12 DC 250mA /24 DC 250 mA Plage de Température Admissible de -10° à 50°C 2 contacts relais position de porte programmable et temporisable (0 à 60s)</p>	<p>-</p>
--	-------------------------	-------------------	--	----------

Produit	Nom	Référence	Description	Dimensions
Platines de gestion GFA				
	<p>Carte de gestion TS971</p>	<p>050C001470</p>	<p>-</p>	<p>-</p>
	<p>Carte de gestion TS981</p>	<p>050C001507</p>	<p>-</p>	<p>-</p>
Relais thermiques				
	<p>Relais thermique</p>	<p>050C000037</p>	<p>Plage réglable de 1,2 à 1,8 A</p>	<p>-</p>
	<p>Relais thermique</p>	<p>050C000023</p>	<p>Plage réglable de 1,6 à 2,5 A</p>	<p>-</p>
	<p>Relais thermique</p>	<p>050C000038</p>	<p>Plage réglable de 1,8 à 2,6 A</p>	<p>-</p>
	<p>Relais thermique</p>	<p>050C000024</p>	<p>Plage réglable de 2,5 à 4 A</p>	<p>-</p>
	<p>Relais thermique</p>	<p>050C000025</p>	<p>Plage réglable de 4 à 6 A</p>	<p>-</p>

Disjoncteurs				
	Disjoncteur	050C000052	Plage réglable de 1,6 à 2,5 A	-
	Disjoncteur	050C000053	Plage réglable de 2,5 à 4 A	-
	Disjoncteur	050C000054	Plage réglable de 4 à 6,3 A	-
	Disjoncteur	050C000261	Plage réglable de 6 à 10 A	-
Sectionneurs				
	Sectionneur complet	050C000059	Fixe sur porte coffret ou intégré au montant	-
	Sectionneur fond de coffret	050C000771	Avec déport de manœuvre	-



Produit	Nom	Référence	Description	Dimensions
Interrupteur				
	Interrupteur de position pour clé à cliquets	100C000032	-	-
Platines				
	Douille ½ - DE 6	100C000023	Moteur Rossi	-
	Douille ½ - DE 8	100C000510	Moteur Leroy Somer et Lenze	-
	Douille ½ - DE 10	100C000221		-
	Douille ½ - DE 13	100C000022	Moteur Leroy Somer	-
	Etiquette fond rouge	100D000002	-	-
	Clé à cliquet carré 1/2	100C000031	-	-

Variateurs de vitesse				
	Variateurs de vitesse	050C000986	0,37 KW MONO – ATV 12	-
	Variateurs de vitesse	050C000916	0,55 KW MONO – ATV 12	-
	Variateurs de vitesse	050C000753	0,37 KW MONO – ATV 312	-
	Variateurs de vitesse	050C001327	0,55 KW MONO – ATV 312	-
	Onduleur	050C001633	Elite Pro 1000 Porte supérieur à 3 m	-
	Onduleur	050C001349	Elite Pro 750 Porte inférieur à 3 m	-

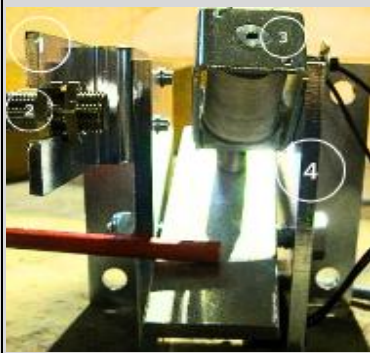
Système antichute

Produit	N	Nom	Référence
		Ensemble antichute à friction	100S000051
	1	Support cellule	010D002083
	2	Cellule	060C000285
	3	Aimant	100C000396
	4	Microcontact	060C000111

Amplificateur et cellules

Produit	Nom	Référence	Description	Dimensions	Poids
Ampli cellules 1 voie MOFT					
	Amplificateur	060C000009	Pour cellules 3 voies	-	-
	Cellule grise	060C000007	-	-	-
	Cellule noire	060C000008	-	-	-

	Socle d'ampli	060C000607	-	-	-
--	---------------	------------	---	---	---

Produit	Nom	Référence	Description	Dimensions	Poids
---------	-----	-----------	-------------	------------	-------

Ampli cellules 2 voies MP

	Amplificateur 2 voies	060C000173	-	-	-
--	-----------------------	------------	---	---	---

Ampli cellule 3 voies MOFT

	Amplificateur pour cellule 3 voies	060C000011	-	-	-
--	------------------------------------	------------	---	---	---

	Cellule grise émettrice	060C000007	-	-	-
--	-------------------------	------------	---	---	---

	Cellule noire réceptrice	060C000008	-	-	-
--	--------------------------	------------	---	---	---

Cellules clipsables Amplifiées pour ISLB

	Cellule noire réceptrice	060C000255	PE12 CNT	15 PO - 15 M	-
--	--------------------------	------------	----------	--------------	---

	Cellule grise émettrice	060C000254	PE12 CNT	15 PO - 15 M	-
--	-------------------------	------------	----------	--------------	---

Cellules MOFT Diamètre 20					
	Cellule grise MOFT 15 Réceptrice	060C000186	Pour ampli cellules 2 voies MPF	25 M	-
	Cellule noire MOFT Émettrice	060C000185	-	-	-

Produit	Nom	Référence	Description	Dimensions	Poids
Cellules photoélectriques					
	Cellules noires : PE12 CNT 15 NO – 15M Réceptrice	060C000473	(Fils bleu – marron – noir)	-	-
	Cellules Grises : PE12 CNT 15 – 15M Emettrice	060C000472	(Fils bleu – marron – noir)	-	-
Les cellules clipsables amplifiées (T30)					
	Cellules PMR 10 RG	060C000006	Cellules de détection, Cellule Réflexe Portée 10m - IP66 Livrée avec support.	-	-
	Réflecteur	060C00002	Diamètre 80		
Les cellules ATEX					
	Cellules ATEX	060C000702	Cellules ATEX II 2GD	-	-
	Cellules ATEX	060C000540	Cellule barrière simple 3G/3D		

4 – Divers détections et électrique

Radars de détection

OPTEX	38
BEA - FALCON	38
BEA - CONDOR	39
ARTEK BLACK	39

Accessoires d'ouverture

Déclencheur ouverture de porte - BBG	39
Equipements contrepoids	39
Feux oranges	40
Boutonnerie	40 à 41
Tirettes	41 à 42
Potences	42
Commandes sans fil	43

Support cellule

Capotage cellule	43
Support cellule	43

Fin de course

Blocs fin de course	44
---------------------------	----

Cellules redresseuses frein

45





Protections des portes

45 à 46

Motorisation

46 à 47

Radars de détections

Produit	Nom	Référence	Description	Dimensions	Poids
OPTEX					
	OAM DUAL - II	060C000784	Détection et sécurisation	-	-
BEA - FALCON					
	Radar digital grande hauteur	060C000245	Radar doppler hyperfréquence	H : 3 ;5 m à 7 m 127 x 102 x 96	-
	Radar digital XL petite hauteur	060C000683	Radar doppler hyperfréquence	H : 2 m à 3,5 m	-
	Télécommande control unit	060C000247	-	-	-

BEA - CONDOR

	Condor XL détection d'ouverture et de présence	060C000519	Hauteur de montage de 2 m à 3,5 m Doppler hyperfréquence + infrarouge	127 x 102 x 96	-
---	---	------------	--	----------------	---

ARTEK BLACK



Produit	Nom	Référence	Description	Dimensions	Poids
	Radar détection d'ouverture	060C000765	De 1,8 à 4 mm Détecteur de sécurisation haut de porte 12 V - 24 V AC +/- 10% ; 12 V - 30 V DC +/- 10%	120 x 50 x 50	-





Accessoires d'ouvertures

Produit	Nom	Référence	Description	Dimensions	Poids
Déclencheur ouverture de porte - BBG					
	Déclencheur manuel vert	060C000737	-	-	-
Equipements contrepoids					
	Poigne de manœuvre Gézé	100C000040	-	-	-
	Embout levier de dé freinage	020D000224	-	-	-

Feux orange



	Feu avec LED multi tension	060C000732	-	-	-
	Feu à LED clignotant	060C000501	-	-	-
	Feu à LEDS	060C000598	-	-	-

Produit	Nom	Référence	Description	Dimensions	Poids
Boutonnerie					
	Boîte 1 bouton type commande par impulsion	060C000017	Boîte à 1 bouton type coup de poing, ouverture par pression non maintenue - Ø 40 mm	-	-
	Boîte à 2 emplacements vide	050C000444	Boîte vide plastique 2 perçages Ø 22 mm	-	-
	Boîte saillis flèche haut et flèche basse	060C000031	Boîte à 2 boutons en saillis flèche haut et flèche basse pour monter et descendre le rideau	-	-

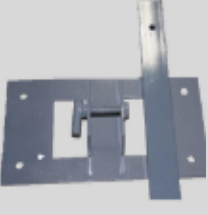
	Boîte à 3 emplacements vide	050C000359	Boîte vide à 3 perçages, type coup de poing, flèche haut, flèche basse et (diamètre 40), arrêt d'urgence pousser tirer Ø30 mm.	-	-
	Bouton affleurant bombé	050C001594	Bouton poussoir affleurant bombé Inoxydable (hors plastron) Ø 19 mm	-	-
	Bouton tête commutateur métallique	050C000406	2 pos. Fixes		
	Bouton tête commutateur métallique	050C000234	3 pos. Fixes		
	Tête d'arrêt d'urgence	050C000339	Tête d'arrêt d'urgence		

Produit	Nom	Référence	Description	Dimensions	Poids
Tirettes					
	Tirette à fixation directe	060S000041	Tirette Contact Acier, Support, avec équerre de fixation (avec cordon de tirage de 5 m)	-	-
	Tirette de commande complète	060C000087	Tirette contact Acier, Support, avec potence réglage de 1.50 à 3 m (avec cordon de tirage de 5 m) (voir ETME -012120-)	-	-

	Tirette à fixation directe	060S000023	Tirette Inox 304L Contact, Support, avec équerre de fixation Inox 304L (avec cordon de tirage de 5 m)	-	-
	Tirette de commande complète	060S000015	Tirette Inox 304L contact, Support, avec potence Inox 304L réglage de 1.50 à 3 m (avec cordon de tirage de 5 m)	-	-
	Détecteur magnétique et Amplificateur de boucle implanté dans le coffret commande ISLB	060S000002	100 ml de câble H07 VK 1,5, 1 boîtes plexo de connexion 1 dominos	-	-
	Boucle au sol	060C000478	Détecteur de boucle 1 entrée 24V AC/DC	-	-

Produit	Nom	Référence	Description	Dimensions	Poids
Potences					
	Potence radar acier	010D001165	Potence acier pour Radar avec platine de fixation (Longueur 500 mm)	-	-
	Potence radar inox	030D002938	Potence Inox 304 L pour Radar avec platine de fixation (Longueur 500 mm)	-	-

Commandes sans fil

	Commande sans fil télécommande basique 2 boutons	060C000511	Télécommande portative 2 boutons (pilotage de 2 portes)	-	-
	Commande sans fil télécommande basique 4 boutons	060C000416	Télécommande industrielle 4 boutons (pilotage de 4 portes)	-	-
	Commande sans fil antenne > 15m	060C000636	Récepteur 1 voie	-	-



Supports cellules

Produit	N	Nom	Référence	Description	Dimensions	Poids
	Capotage cellule					
	1	Capotage cellule	030D000123	Inox	-	-
	1	Capotage cellule	010D000103	Zingué	-	-
	Support cellule					
	2	Support cellule	030D000122	Inox	-	-
	2	Support cellule	010D000104	Zingué	-	-

Fin de course



Produit	Nom	Référence	Description	Dimensions	Poids
Blocs fins de course					
	Bloc fin de course 3 cames 1/10	100C000494	Pour porte à enroulement < 3 m	-	-
	Bloc fin de course 4 cames 1/10	100C000555	Pour porte à enroulement < 3 m	-	-
	Bloc fin de course 3 cames 1/20	100C000495	Pour porte à empilage ≈ 6 m	-	-
	Bloc fin de course 2 cames 1/25	100C000556	Pour porte à empilage ≈ 6 m	-	-
	Bloc fin de course 4 cames 1/25	100C000550	Pour porte à empilage ≈ 6 m	-	-
	Bloc fin de course 2 cames 1/50	100C000560	Pour porte à empilage ≈ 6 m	-	-
	Bloc fin de course 3 cames 1/50	100C000522	Pour porte à empilage au-delà de 6 m	-	-
	Pignon de fin de course mécanique	100C000014	Plastique Pour portes BA V1	-	-

Cellules redresseuses



Produit	Nom	Référence	Description	Dimensions	Poids
	Cellules redresseuses	040C000283	Pour moteur Lenze	-	-
	Cellules redresseuses	040C000115	Pour moteur Leroy Somer	-	-
	Cellules redresseuses	040C000010	Pour moteur Rossi	-	-
	Cellules redresseuses	040C000457	Pour moteur GFA	-	-

Protection de portes

Produit	Nom	Référence	Description	Dimensions
	Palpeur	100S000078	Palpeur barre sensitive sans fil	-

	Barrière immatérielle OSE	060C000701	Barrière immatérielle de sécurité intégrée dans les montants, Hauteur de protection 1890 (Porte LPL>1600 uniquement)	-
	Barrière immatérielle SSR	060C0000689	Barrière immatérielle de sécurité intégrée dans les montants, Hauteur de protection 1890 (Porte LPL>1600 uniquement)	-
	Signalisation sol autocollant	100C000291	Kit Marquage au sol adhésif PVC Jaune et noir zébra	50 mm x 33 m
	Potelet de protection	030D000178	Ø 90	400 mm
	Potelet de protection	030D000180	Ø 140	300 mm

Motorisation

Produit	Nom	Référence	Description
	Motoréducteur fin de course mécanique	040C000355	Porte BA Ø arbre : 20 mm
	Motoréducteur fin de course mécanique	040C000433	Pour PI - Moteur à droite - Ø 20 mm
		040C000432	Pour PI - Moteur à gauche - Ø 20 mm
	Motoréducteur fin de course mécanique Entrainement à la chaîne T30	040C000403	1,8 kW - LS90 - Ø 30 mm
		040C000365	1,5 kW - LS90 - Ø 25 mm
		040C000369	0,75 kW - LS80 - Ø 25 mm

	Levier défreinage (DLRA) (pour Leroy Somer)	040C000364	LS90 / LS100
		040C000375	LS71 / LS80
	Motoréducteur fin de course mécanique	040C000081	Portes PB Ø arbre : 24 mm
	Motoréducteur fin de course électronique	040C000426	Pour portes à enroulement Ø arbre : 30 mm
	Motoréducteur fin de course électronique	040C000424	Pour portes à empilage Ø arbre : 40 mm
	Moteur ATEX CP	040C000447	Portes avec contrepoids - PI
	Moteur ATEX	040C000449	Portes sans contrepoids PI
ND	Réducteur ATEX	040C000435	Ø 20 mm

5 – Annexes

Fiche de fabrication

Rideau semi-modulaire	49
Rideau modulaire porte à enroulement	50
Rideau monobloc à étanchéité renforcée	51
Rideau à empilage	52

N°Offre	
N°Chrono CA	

Client/Société	
Nom	
Tel	
Mail	

Marque porte	
Référence porte	

Classe au feu	
Classe au vent	
Hauteur Lés	

Couleur RAL toile	
Couleur RAL bavette	

Nombre de sangles	
-------------------	--

Balais étanchéité	
-------------------	--

Sécurité/Lestage	
------------------	--

Date	
------	--

Adresse de livraison	

HPL (Hauteur Passage Libre mm)	
LPL (Largeur Passage Libre mm)	

HPA (Hauteur Totale Rideau mm)	
LTR (Largeur Totale Rideau mm)	
PM (Profondeur Montant mm)	
LM (Largeur Montant mm)	
Nombre rangée hublot	
Position 1er hublot (1,2,3...)	

L1 (Bord toile/entraxe 1ère sangle)	
L2 (Distance sangle/sangle)	
L3 (Largeur sangle mm)	
Face brillante rideau	
Côté du logo (sangle / opposé)	

EXEMPLE SCHEMA

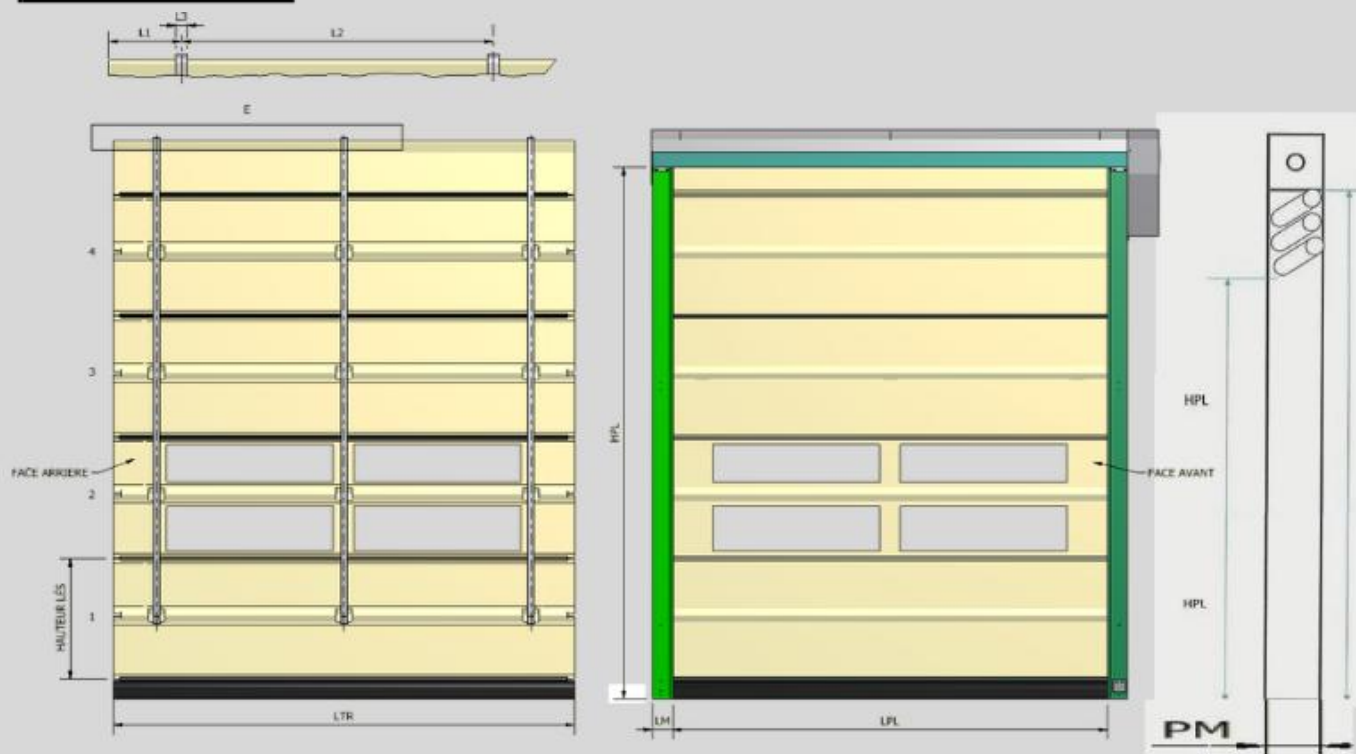

REMARQUE :

N°Offre	
N°Chrono CA	

Date	
------	--

Client/Société	
Nom	
Tél	
Mail	

Adresse de livraison	

Marque porte	
Référence porte	

HPL (Hauteur Passage Libre mm)	
HHT (Hauteur Hors Tout mm)	
LHT (Largeur Hors Tout mm)	
LPL (Largeur Passage Libre mm)	

Classe au feu	
Entraxe LÉS	LÉS 1 : LÉS 2 : LÉS 3 : LÉS 4 : LÉS 5 : LÉS 6 : LÉS 7 : LÉS 8 :

HTR (Hauteur Totale Rideau mm)	
LTR (Largeur Totale Rideau mm)	
PM (Profondeur Montant mm)	
LM (Largeur Montant mm)	
Nombre rangée hublot	
Nombre de lés	

Couleur RAL toile	
Couleur RAL bavette	

Barre de seuil (oui/non)	
--------------------------	--

ISOLÉ	
-------	--

Barrière	immatérielle	
----------	--------------	--

(oui/non) Sécurité/Lestage	
----------------------------	--

Face brillante rideau	
Côté du logo (sangle / opposé)	

EXEMPLE SCHÉMA

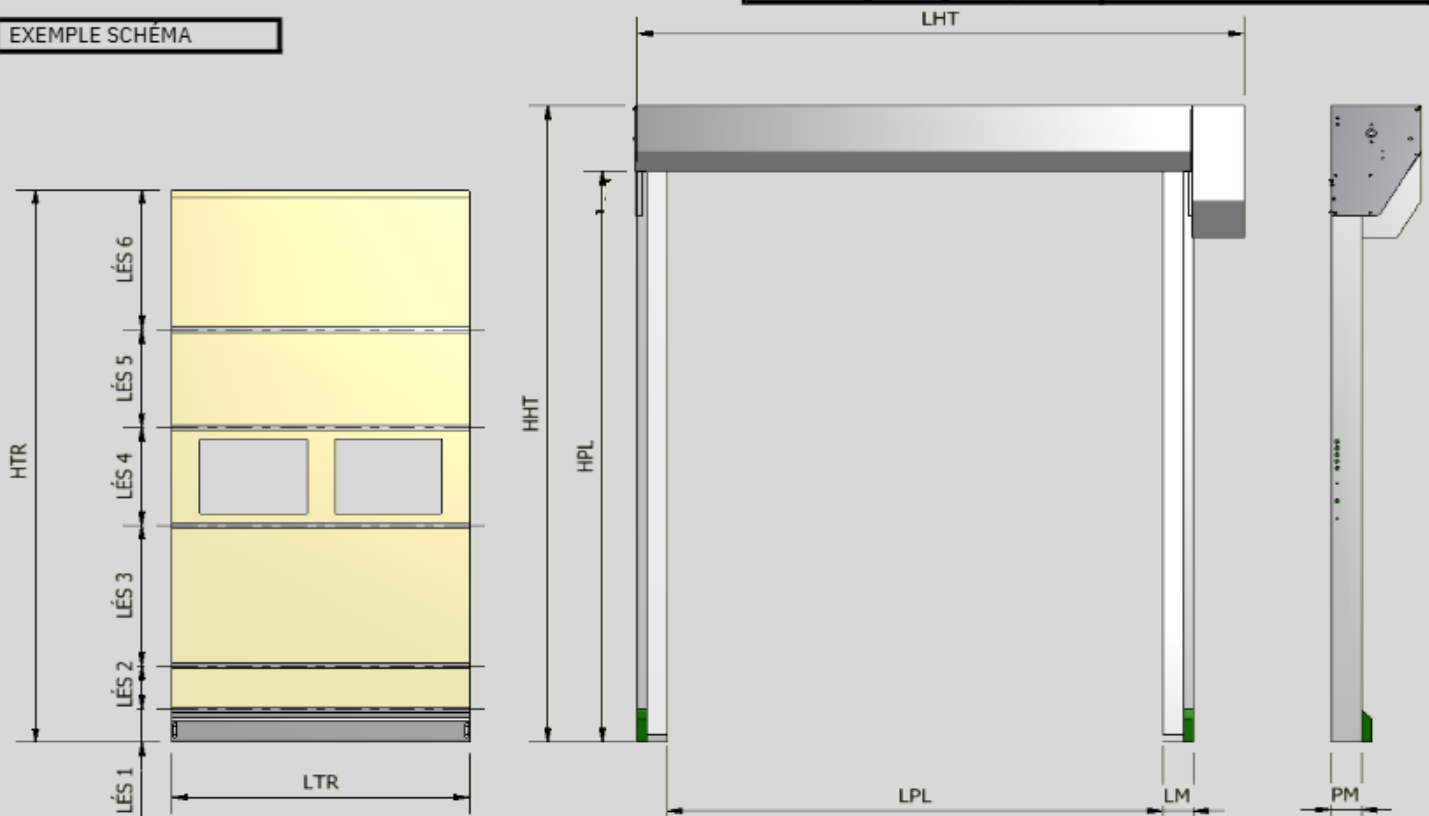

REMARQUE :

N°Offre	
N°Chrono CA	

Client/Société	
Nom	
Tel	
Mail	

Marque porte	
Référence porte	

Classe au feu	
Entraxe raidisseurs	

Couleur RAL toile	
Couleur RAL bavette	

Barre de seuil (oui/non)	
--------------------------	--

Barrière	immatérielle	
----------	--------------	--

(oui/non) Sécurité/Lestage	
----------------------------	--

Date	
------	--

Adresse de livraison	

HPL (Hauteur Passage Libre mm)	
HHT (Hauteur Hors Tout mm)	
LHT (Largeur Hors Tout mm)	
LPL (Largeur Passage Libre mm)	

LTR (Largeur Totale Rideau mm)	
PM (Profondeur Montant mm)	
LM (Largeur Montant mm)	
Nombre rangée hublot	
Position 1er hublot (1,2,3...)	

Étanchéité renforcée	
----------------------	--

Face brillante rideau	
Côté du logo (sangle / opposé)	

EXEMPLE SCHÉMA

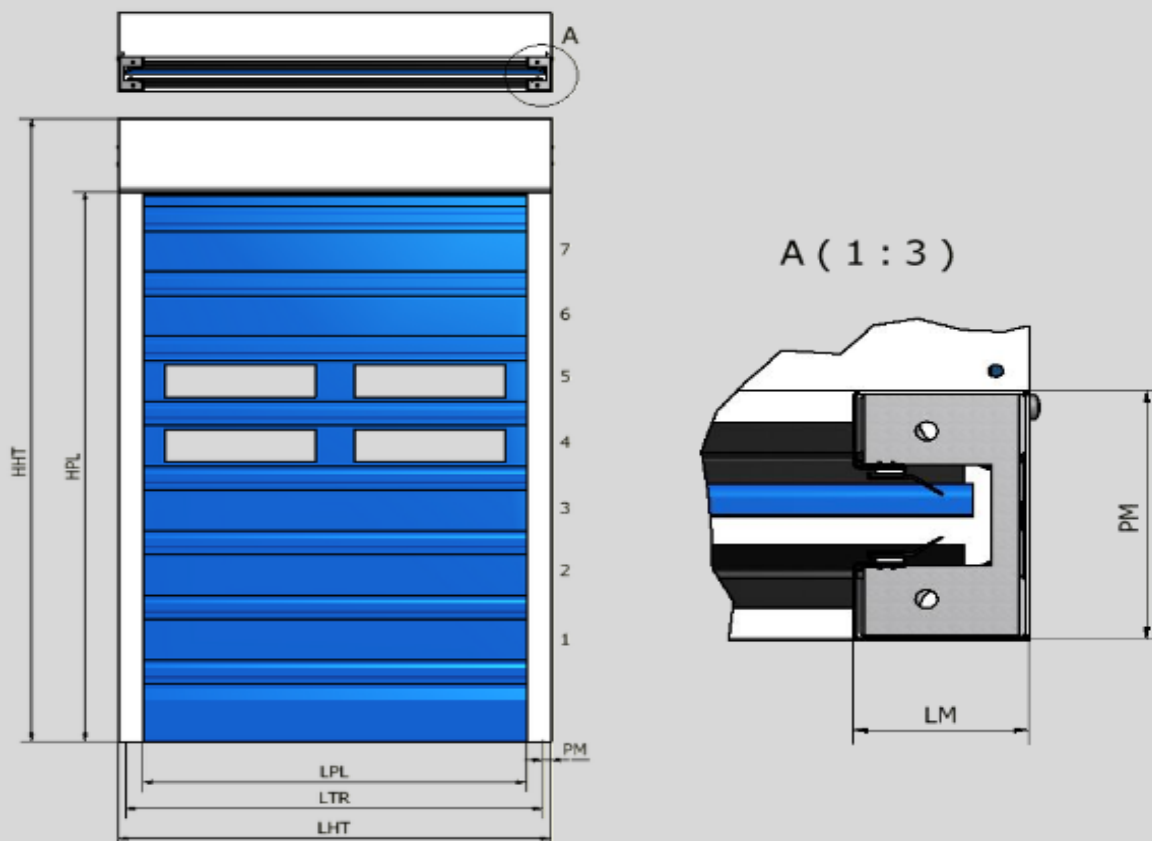

REMARQUE :

N°Offre	
N°Chrono CA	

Client/Société	
Nom	
Tel	
Mail	

Marque porte	
Référence porte	

Classe au feu	
Classe au vent	
Hauteur Lés	

Couleur RAL toile	
Couleur RAL bavette	

Nombre de sangles	
-------------------	--

Balais étanchéité	
-------------------	--

Sécurité/Lestage	
------------------	--

Date	
------	--

Adresse de livraison	

HPL (Hauteur Passage Libre mm)	
LPL (Largeur Passage Libre mm)	

HPA (Hauteur Totale Rideau mm)	
LTR (Largeur Totale Rideau mm)	
PM (Profondeur Montant mm)	
LM (Largeur Montant mm)	
Nombre rangé hublot	
Position 1ere hublot (1,2,3...)	

L1 (Bord toile/entraxe 1er sangle)	
L2 (Distance sangle/sangle)	
L3 (Largeur sangle mm)	
Face brillante rideau	
Cote du logo (sangle / oppose)	

EXEMPLE SCHÉMA

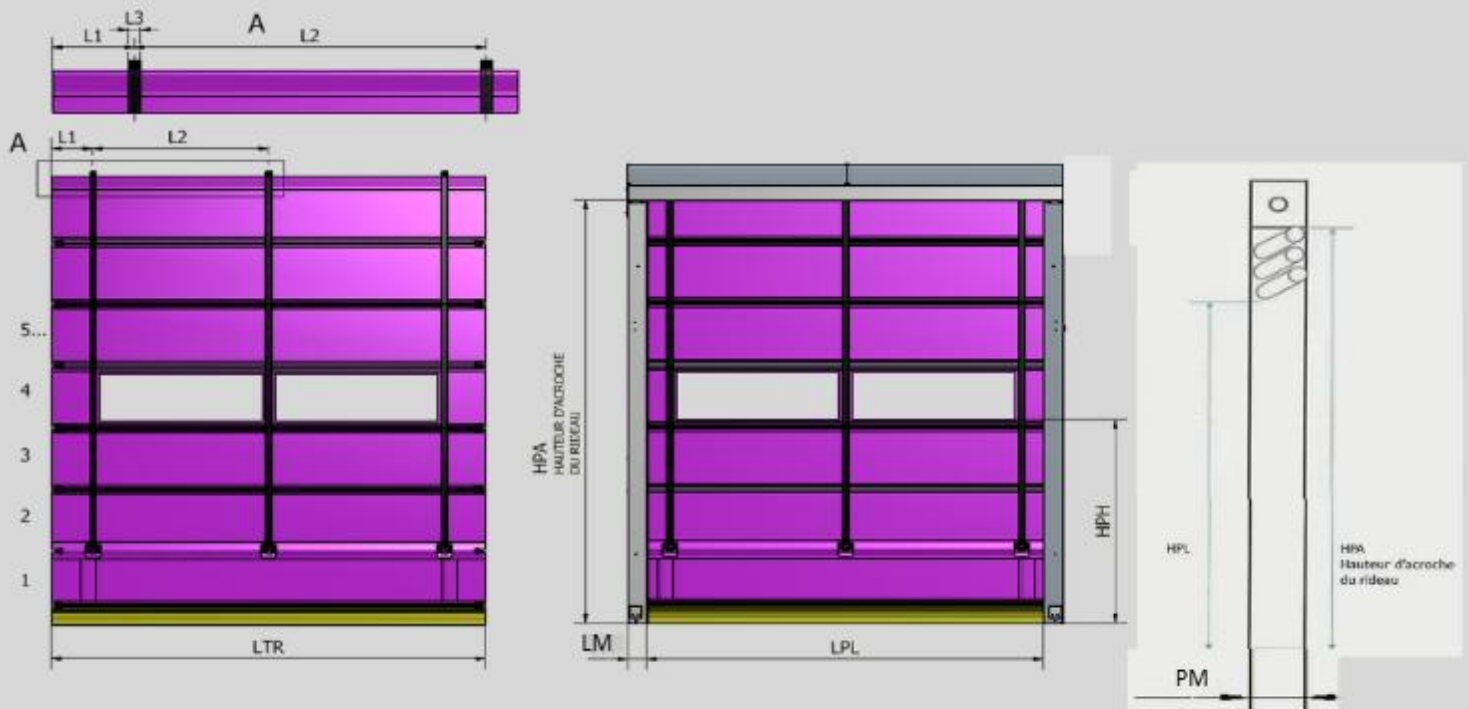

REMARQUE :

Pour contacter notre Service Après Ventas



02 33 84 29 50



sav@ba2i.fr